

schutzzaun24.at

... sofort eine Lösung auf Lager!



Absperrtechnik

Schutzzaun24 ist Vertriebspartner von

Schake
build on safety

Die optimale Ergänzung:

ABSPERRETECHNIK VON SCHUTZZAUN24!

Schutzzaun24 ist Online-Vertriebspartner für hochwertige Schake-Produkte der Kategorie Absperrtechnik. Die vielseitige Produktpalette umfasst Absperrpfosten, Parkplatzsperren, Stilpoller, Edelstahlprodukte, Sperrelemente, Schranken, Freiraumausstattung und Werkschutz. Diese Lösungen werden nicht nur im öffentlichen Raum, sondern auch in Unternehmen zur Absicherung und zum Schutz von Infrastruktur eingesetzt. Mit diesen Produkten bietet Schutzzaun24 maßgeschneiderte Lösungen für Verkehrssteuerung und Sicherheit auf allen Ebenen.

Absperrpfosten

Unser Sortiment an Absperrpfosten bietet zahlreiche Lösungen für Absperr- und Sicherheitsanforderungen. Von Kettenständern bis hin zu flexiblen Kunststoffpfosten und Rammschutzpfosten, finden Sie die ideale Absicherung für Industrie- oder öffentliche Bereiche. Robuste Absperrketten und praktisches Zubehör ergänzen das Angebot und ermöglichen flexible Einsatzmöglichkeiten.

Parkplatzsperren

Effiziente Parkplatzsicherung mit unseren hochwertigen Parkplatzsperren. Ob Parkplatzbeschilderung, Park- und Leitschwellen oder Recyclingpfosten – diese Produkte sind ideal für eine effektive Flächenabtrennung und Verkehrsführung. Schützen Sie Ihre Parkflächen und sorgen Sie für optimale Übersicht und Sicherheit.

Stilpoller

Unsere Stilpoller aus Rund- und Vierkantrohren sowie Aluminiumpoller vereinen Design und Funktionalität. Sie sind ideal für den Einsatz in urbanen Umgebungen, wo eine ansprechende Optik und klare Abgrenzung gefragt sind. Diese Poller bieten eine stilvolle und langlebige Lösung für die Verkehrssteuerung und Flächenbegrenzung.

Edelstahl

In der Kategorie Edelstahl finden Sie elegante und widerstandsfähige Absperr-elemente. Von Edelstahlpfosten und -pollern über Edelstahlsperrbügel bis hin zu Cortenstahlpollern und Fahrrad-Anlehnbügeln aus Cortenstahl – hier erhalten Sie hochwertige Produkte für moderne Absperr- und Sicherheitssysteme.

Sperrelemente

Unsere Sperrelemente wie Rohrbügel, Wegesperren und Höhenbegrenzungen bieten umfassende Lösungen zur Absicherung von Zufahrten und Wegen. Ergänzt durch Schutzgeländer, mobile Zufahrtssicherungen und Stadtzaun- sowie Geländersysteme, sorgen sie für maximale Sicherheit und Flexibilität im Einsatz.

Vielen Dank für Ihr Interesse an unseren Produkten!
Bestellen Sie jetzt die hochwertigen Absperrtechnik-
produkte von Schake direkt bei Schutzzaun24. Mit
unserem umfangreichen Sortiment und europaweitem
Versand bieten wir Ihnen die besten Lösungen für Ihre
Sicherheitsanforderungen. Schauen Sie sich unser
Angebot an und sichern Sie sich Ihre Produkte noch
heute!

schutzzaun24.at

... sofort eine Lösung auf Lager!

Schranken

Ob Dreh-, Weg- oder Handschranken – unsere Schrankenlösungen bieten zuverlässige Zugangskontrollen für Einfahrten und Wege. Ideal für öffentliche und private Flächen, überzeugen sie durch einfache Handhabung und langlebige Materialien. Schrankenzubehör sorgt für flexible Erweiterungsmöglichkeiten.

Freiraumausstattung

Unsere Freiraumausstattung umfasst praktische und stilvolle Lösungen wie Scooter-Ständer, Fahrradständer, Leuchtpoller und Abfallbehälter. Mit Pflanzbehältern und Wäschetrockengerüsten bietet diese Kategorie alles, was Sie für die funktionale und ästhetische Gestaltung von Außenbereichen benötigen.

Werkschutz

Im Bereich Werkschutz bieten wir robuste Sperrpfosten, Kettenständer, Sperrbügel und Schutzgeländer. Zusätzlich sorgen Anfahrtschutz, Warn- und Schutzprofile für maximale Sicherheit in Werks- und Industrieanlagen. Diese Produkte schützen nicht nur Personal, sondern auch Ihre Infrastruktur.

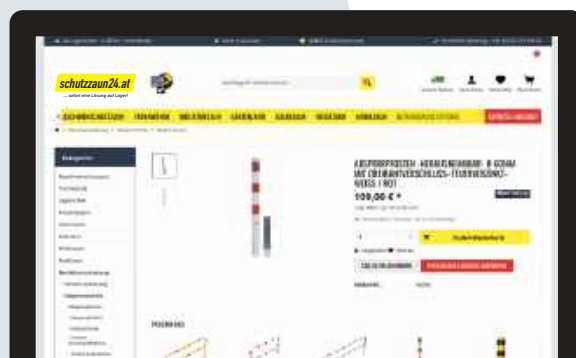
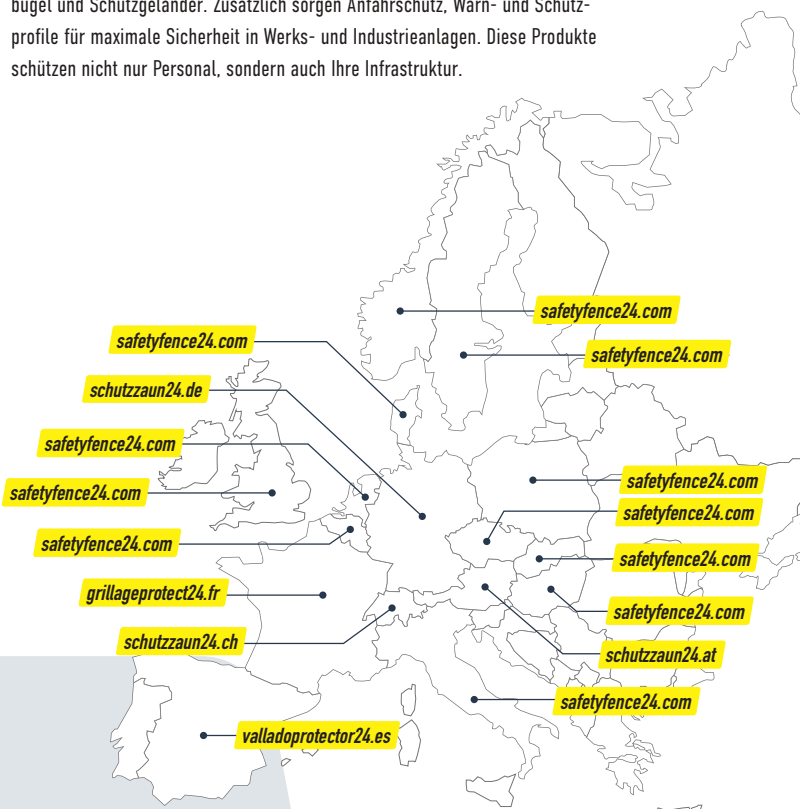

Absperrfosten



■ Intro

02 - 03

Kundenportal
Produzent Schake

02
03

Parkplatzsperrren



■ Absperrfosten

09 - 56

Absperrfosten
Kettenständer
Flexible Kunststoffpfosten
Ketten + Zubehör

10 - 44
45
46 - 48
49 - 56

Stilpoller



■ Parkplatzsperrren

57 - 68

Parkplatzsperrren
Parkplatzbeschilderung
Park- und Leitschwellen
Recyclingpfosten

58 - 65
66
67
68

Edelstahl



■ Stilpoller

69 - 90

Stilpoller aus Rundrohr \varnothing 60- 193 mm
Aluminiumpoller
Stilpoller aus Vierkantrohr

72 - 84
85 - 87
88 - 90

Sperrrelemente

Schranken



■ Edelstahl

91 - 102

Edelstahlpfosten
Edelstahlpoller
Edelstahlsperribügel
Cortenstahlpoller
Fahrradanlehnbügel aus Cortenstahl

92 - 95
96 - 97
98 - 100
101
102

Freiraumsusstattung

Werkschutz

■ Sperrelemente

- Rohrbügel
- Wegesperren
- Höhenbegrenzer
- Mobile Zufahrtssicherung
- Schutzgeländer
- Stadtzaun / Geländer

103 - 130

- 104 - 111
- 112 - 115
- 116 - 120
- 121
- 122 - 127
- 128 - 130



■ Schranken

- Drehschranken
- Wegeschraken
- Handschranken

131 - 140

- 132 - 135, 140
- 136 - 137
- 138 - 139



■ Freiraumausstattung

- Scooter Ständer
- Fahrradständer / Anlehnbügel
- Leuchtpoller
- Wäschetrockengerüst
- Abfallbehälter
- Pflanzbehälter

141 - 166

- 142
- 143 - 161
- 162
- 163
- 164 - 165
- 166



■ Werkschutz

- Sperrpfosten
- Kettenständer / Zubehör
- Sperrbügel
- Schutzgeländer
- Anfahrerschutz
- Warn- und Schutzprofile

167 - 197

- 168 - 179
- 180 - 181
- 182 - 188
- 189 - 192
- 193 - 196
- 197



■ Outro

- Point of sale
- Index
- Individualbau
- AGB

198 - 203

- 198 - 199
- 200 - 201
- 202
- 203



Absperrpfosten

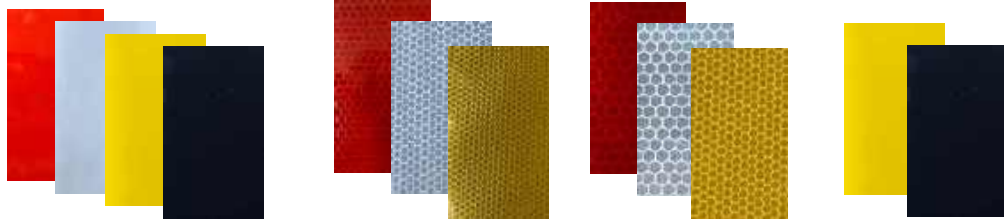

Parkplatzsperrren

Reflektionsklasse

Typ	RA1/A	RA2/B	RA2/C	nicht reflektierend
-----	-------	-------	-------	---------------------

Stülpoller

Folie 100 mm x 200 mm für Rohr Ø 60 mm

rot	430.19RRA1	430.19RRA2B	430.19RRA2C	
weiß	430.19WRA1	430.19WRA2B	430.19WRA2C	
gelb	430.19GRA1	430.19GRA2B	430.19GRA2C	430.19G
schwarz	430.19SRA1			430.19S

Folie 110 mm x 285 mm für Rohr Ø 89 mm / Vierkant 70 x 70 mm

rot	430.18RRA1	430.18RRA2B	430.18RRA2C	
weiß	430.18WRA1	430.18WRA2B	430.18WRA2C	
gelb	430.18GRA1	430.18GRA2B	430.18GRA2C	430.18G
schwarz	430.18SRA1			430.18S

Edelstahl

Folie 110 mm x 330 mm für Rohr Ø 102 mm

rot	430.182RRA1	430.182RRA2B	430.182RRA2C	
weiß	430.182WRA1	430.182WRA2B	430.182WRA2C	
gelb	430.182GRA1	430.182GRA2B	430.182GRA2C	430.182G
schwarz	430.182SRA1			430.182S

Sperrelemente

Folie 110 mm x 350 mm für Rohr Ø 108 mm

rot	430.183RRA1	430.183RRA2B	430.183RRA2C	
weiß	430.183WRA1	430.183WRA2B	430.183WRA2C	
gelb	430.183GRA1	430.183GRA2B	430.183GRA2C	430.183G
schwarz	430.183SRA1			430.183S

Schranken

Folie 110 mm x 500 mm für Rohr Ø 152 mm / Vierkant 100 x 100 mm

rot	430.184RRA1	430.184RRA2B	430.184RRA2C	
weiß	430.184WRA1	430.184WRA2B	430.184WRA2C	
gelb	430.184GRA1	430.184GRA2B	430.184GRA2C	430.184G
schwarz	430.184SRA1			430.184S

Freiraumsusstattung

Folie 110 mm x 620 mm für Rohr Ø 193 mm

rot	430.186RRA1	430.186RRA2B	430.186RRA2C	
weiß	430.186WRA1	430.186WRA2B	430.186WRA2C	
gelb	430.186GRA1	430.186GRA2B	430.186GRA2C	430.186G
schwarz	430.186SRA1			430.186S

Werkchutz

Folie 110 mm x 890 mm für Rohr Ø 275 mm

rot	430.187RRA1	430.187RRA2B	430.187RRA2C	
weiß	430.187WRA1	430.187WRA2B	430.187WRA2C	
gelb	430.187GRA1	430.187GRA2B	430.187GRA2C	430.187G
schwarz	430.187SRA1			430.187S

Wenn nicht anders angegeben, werden bei unseren Produkten folgende Folien verwendet:

Folienfarbe: rot	RA1/A
weiß	RA1/A
gelb	nicht reflektierend
schwarz	nicht reflektierend

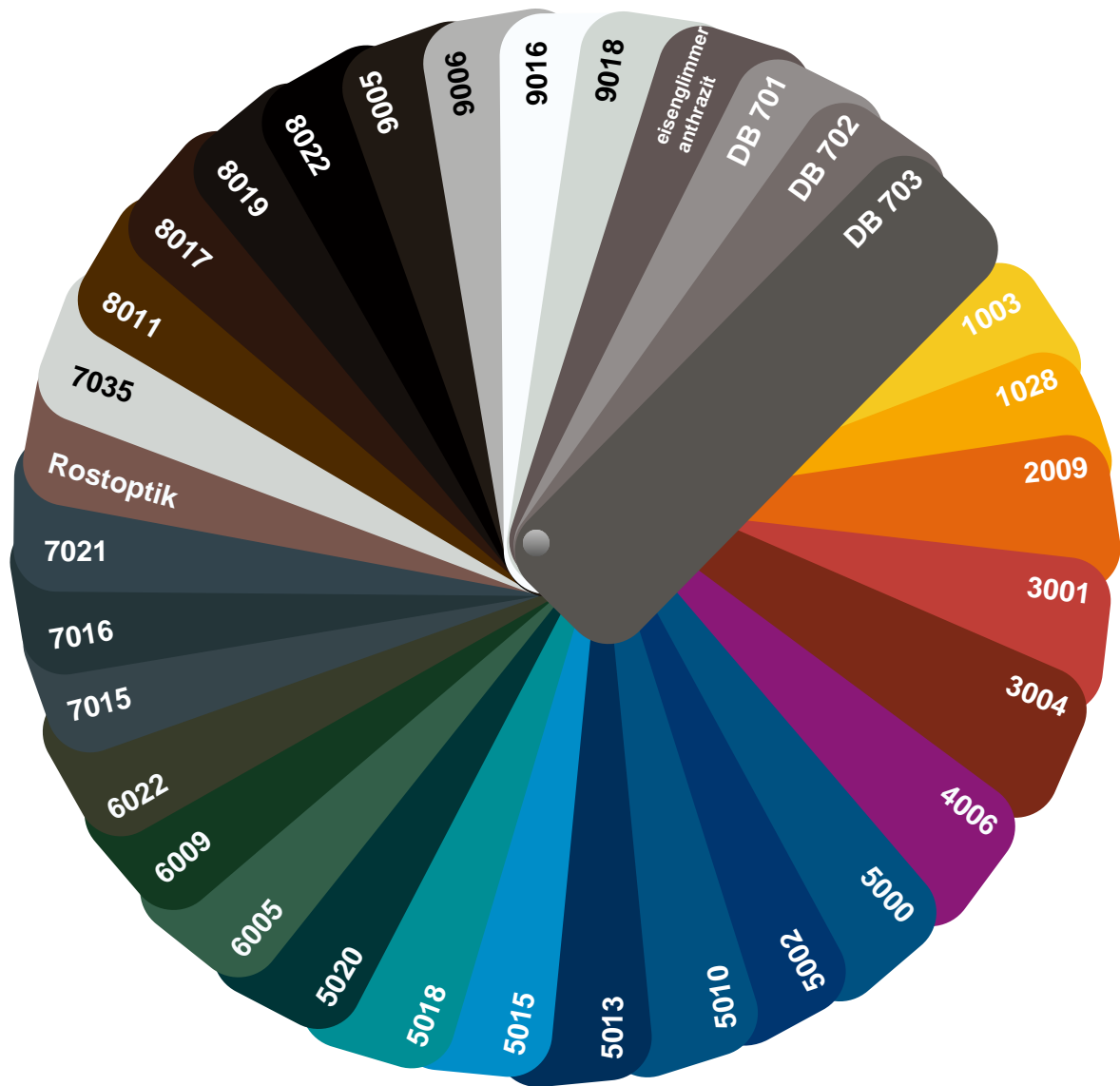

Diese Informationsdarstellung ist hinsichtlich Farbe und Glanz nicht verbindlich. Sie soll einen Farbeindruck der von uns angebotenen Beschichtungen geben.

Auch in Feinstruktur lieferbar:

RAL 7016, DB 702, DB 703 (Antihafbeschichtung)

Zweifarbige:

weiß beschichtet mit rot reflektierenden Leuchtstreifen
 gelb beschichtet mit schwarzen Streifen
 andere RAL-Farben und Sonderbeschichtungen auf Anfrage.

Einbauempfehlung Absperrpfosten

Einbetonieren von Pfosten oder Bodenhülsen

1.

Erdaushub für Fundament

Größe: Durchmesser / Querschnitt des Pfostens oder der Bodenhülse + ca. 300 mm

Tiefe: Länge des Bodeneinstands des Pfostens oder der Bodenhülse + ca. 100 mm

2.

Kiesfüllung (Drainage) einbringen bei herausnehmbaren Pfosten

3.

Pfosten mit Hülse mittig ins Fundamentloch stellen. Überflurhöhe Oberkante Hülse, gleich Oberkante Erdreich

4.

Betonmörtel (Schnellbeton) hineingeben und verdichten. Mit der Wasserwaage lotrecht ausrichten und mit der Kelle glätten.

5.

Aushärten lassen und ggf. Verschluss überprüfen.

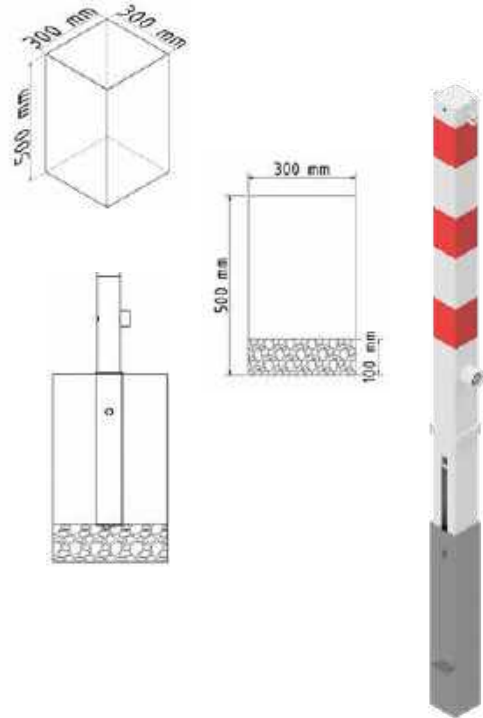

Kettenösen

Ösen

Innendurchmesser Ø 20 mm, Außendurchmesser Ø 35 mm

Ösen Positionen

Standard Position bei:

Absperrpfosten mit 1 Öse: Position D

Absperrpfosten mit 2 Ösen: Position D + B



Absperrpfosten herausnehmbar

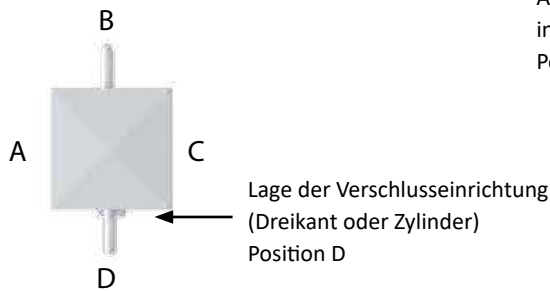

Arretierung des Pfostens in der Bodenhülse Position A

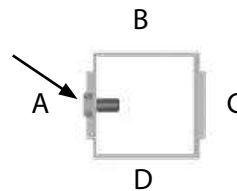

Absperrpfosten ortsfest mit Bodenplatte

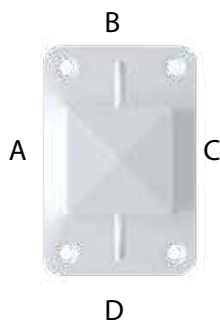

Absperrpfosten umlegbar

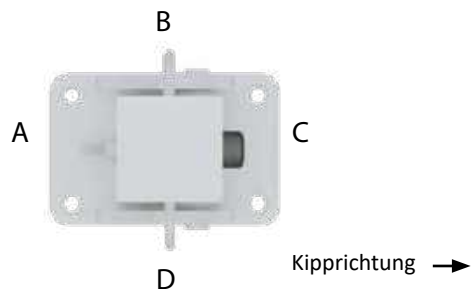

Absperrpfosten

Absperrpfosten
Kettenständer
Flexible Kunststoffpfosten
Ketten + Zubehör



Absperrpfosten

Parkplatzsperrren

Stilipoller

Edelstahl

Sperrlemente

Schranken

Freiraumsusstattung

Werksschutz

Zeichenerklärung

Absperrpfosten sind grundsätzlich feuerverzinkt nach DIN EN ISO 1461.

Stilpoller sind aus hochwertigem Aluminium oder feuerverzinktem Stahl.

B = beschichtet (weiß mit rot reflektierenden Leuchtbstreifen oder anderer Farbgebung)

D = oben innenliegender Dreikantverschluss nach DIN 3223

F = Feuerwehdreikantverschluss nach DIN 3223

H = Bodenhülse

P = Bodenplatte zum Aufdübeln

U = Umlegbar

V = Vorgerichtet für Vorhangschloss

Z = Profilzylinderschloss

+1 = 1 Öse +2 = 2 Ösen

		Durchmesser in mm										Vierkant in mm	
Standard - Ausführung		42	60	76	89	102	108	152	193	273	323	70x70	100x100
ortsfest zum Einbetonieren	Katalog-Seite	11	12	17	21	22	23	24	26	28	29	32	43
ortsfest zum Aufdübeln		11	12	17	21	22	23	24	26	28	29	32	43
herausnehmbar mit Dreikantverschluss			13	18	21	22	23	25	26	28	29	32	43
herausnehmbar mit Profilzylinder			13	18	21	22	23	25				35	43
umlegbar mit Dreikantverschluss			14	19								34	
umlegbar mit Profilzylinder			14	19								35	
Besondere Ausführungen													
ortsfest zum Einschlagen	Katalog-Seite	11											
ortsfest neigbar				20					29				
Feuerwehrleitpfosten ortsfest			16										
herausnehmbar ohne Verschluss			16						25	27			
herausnehmbar für Vorhangschloss			15										
herausnehmbar mit obenliegendem Dreikantverschluss												36	
umlegbar mit obenliegendem Dreikantverschluss												36	
umlegbar mit Hebekipp- Mechanik												39	
umlegbar 500 mm Überflur												42	
umlegbar für Vorhangschloss				15								38	
umlegbar und herausnehmbar												38	
mit 8 mm Dreikantverschluss												41	
mit Dreikant- und Profilzylindersverschluss												37	
vollversenkbar												40	

Ähnliche Artikel: siehe Rubrik Stilpoller, Edelstahl, Werkschutz (gelb / schwarz)

Absperrpfosten
 Stahlrohr \varnothing 42 x 2,5 mm
 mit Kunststoffkappe
 900 mm Überflur



Absperrpfosten

Parkplatzsperrren

Stilpoller

Edelstahl

Sperrlemente

Schranken

Freiraumsstattung

Werkschutz

Für den privaten Bereich eine leichte Variante aus unserem Absperrpfostenprogramm.



4042B/2



4042PB/2



4042EB/2

ortsfest, zum Einbetonieren
 Gesamtlänge: 1300 mm

		kg	Art.-Nr.
feuerverzinkt	ohne Öse	2,3 ^A	4042
	mit 1 Öse	2,3 ^A	4042/1
	mit 2 Ösen	2,3 ^A	4042/2
feuerverzinkt und weiß beschichtet mit rot reflektierenden Leuchtstreifen	ohne Öse	2,3 ^A	4042B
	mit 1 Öse	2,3 ^A	4042B/1
	mit 2 Ösen	2,3 ^A	4042B/2

ortsfest, für Dübelbefestigung
 mit Bodenplatte 70 x 120 mm
 und zwei Befestigungsbohrungen

feuerverzinkt	ohne Öse	2,8 ^A	4042P
	mit 1 Öse	2,8 ^A	4042P/1
	mit 2 Ösen	2,8 ^A	4042P/2
feuerverzinkt und weiß beschichtet mit rot reflektierenden Leuchtstreifen	ohne Öse	2,8 ^A	4042PB
	mit 1 Öse	2,8 ^A	4042PB/1
	mit 2 Ösen	2,8 ^A	4042PB/2

ortsfest, zum Einschlagen
 mit Einschlagspitze
 Gesamtlänge: 1300 mm

feuerverzinkt	ohne Öse	2,2 ^A	4042E
	mit 1 Öse	2,2 ^A	4042E/1
	mit 2 Ösen	2,2 ^A	4042E/2
feuerverzinkt und weiß beschichtet mit rot reflektierenden Leuchtstreifen	ohne Öse	2,2 ^A	4042EB
	mit 1 Öse	2,2 ^A	4042EB/1
	mit 2 Ösen	2,2 ^A	4042EB/2

Absperrpfosten

Dieser Absperr- oder Kettenpfosten kann als Begrenzungspfosten von Fußgängerbereichen, Parkplätzen, Fahrbahnen, Sicherheitszonen usw. eingesetzt werden.

Parkplatzsperrn

Absperrpfosten

Stahlrohr Ø 60 x 2,5 mm
mit aufgeschweißter
Stahlkappe
900 mm Überflur



Stilpoller



460B/2

ortsfest, zum Einbetonieren
mit Erdanker
Gesamtlänge: 1300 mm

	kg	Art.-Nr.
feuerverzinkt	ohne Öse	4,9 A 460
	mit 1 Öse	4,9 A 460/1
	mit 2 Ösen	4,9 A 460/2
feuerverzinkt und weiß beschichtet mit drei rot reflektierenden Leuchtstreifen	ohne Öse	4,9 A 460B
	mit 1 Öse	4,9 A 460B/1
	mit 2 Ösen	4,9 A 460B/2

Edelstahl



Passendes Befestigungsmaterial zu diesem Produkt:

Befestigungsschraubensatz Typ 1

Art.-Nr.

470.71



Weiteres Zubehör Seite 49-56

Sperrlemente

Schranken



460PB

ortsfest, für Dübelbefestigung
mit Bodenplatte 100 x 150 mm

feuerverzinkt	ohne Öse	4,0 A 460P
	mit 1 Öse	4,0 A 460P/1
	mit 2 Ösen	4,0 A 460P/2
feuerverzinkt und weiß beschichtet mit drei rot reflektierenden Leuchtstreifen	ohne Öse	4,0 A 460PB
	mit 1 Öse	4,0 A 460PB/1
	mit 2 Ösen	4,0 A 460PB/2

Freiraumsusstattung

Werkchutz



Diese Pfosten sind auch in gelb / schwarz lieferbar
siehe Rubrik Werkschutz ab Seite 168

Andere Farbgebung möglich
Siehe Farbauswahl Seite 7



Der stabile Verschluss und die leichte Handhabung gewähren eine schnell zu öffnende Absperrung.

Absperrpfosten

Stahlrohr \varnothing 60 x 2,5 mm
mit aufgeschweißter
Stahlkappe
900 mm Überflur



460FB

herausnehmbar, mit Dreikantverschluss

nach DIN 3223, selbsteinrastende Verriegelung,
mit Bodenhülse Typ 460.40, ca. 400 mm Unterflur

		kg	Art.-Nr.
feuerverzinkt	ohne Öse	6,4 A	460F
	mit 1 Öse	6,4 A	460F/1
	mit 2 Ösen	6,4 A	460F/2
feuerverzinkt und weiß beschichtet mit drei rot reflektierenden Leuchtstreifen	ohne Öse	6,4 A	460FB
	mit 1 Öse	6,4 A	460FB/1
	mit 2 Ösen	6,4 A	460FB/2



460ZB

herausnehmbar, mit Profilzylinderschloss

drei Schlüssel, selbsteinrastende Verriegelung,
mit Bodenhülse Typ 460.40, ca. 400 mm Unterflur

feuerverzinkt		8,1 A	460Z
feuerverzinkt und weiß beschichtet mit drei rot reflektierenden Leuchtstreifen		8,1 A	460ZB



Die Pfosten können auch gleichschließend
oder als Schließanlage
geliefert werden, siehe Seite 49



Zubehör siehe Seite 49-56



Absperrpfosten

Stahlrohr Ø 60 x 2,5 mm
mit aufgeschweißter
Stahlkappe
900 mm Überflur



460FUB 470.60

umlegbar, mit Dreikantverschluss
nach DIN 3223, selbsteinrastende Verriegelung

für Dübelbefestigung
mit Bodenplatte 100 x 150 mm

feuerverzinkt kg Art.-Nr. 5,6 ^A 460FU

feuerverzinkt und weiß beschichtet
mit drei rot reflektierenden Leuchtstreifen 5,6 ^A 460FUB

zum Einbetonieren
mit Bodenhülse Typ 470.60
ca. 400 mm Unterflur

feuerverzinkt 7,9 ^A 460FUH

feuerverzinkt und weiß beschichtet
mit drei rot reflektierendem Leuchtstreifen 7,9 ^A 460FUHB



460UZB 470.60

umlegbar, mit Profilylinderschloss
drei Schlüssel, selbsteinrastende Verriegelung

für Dübelbefestigung
mit Bodenplatte 100 x 150 mm

feuerverzinkt 5,8 ^A 460UZ

feuerverzinkt und weiß beschichtet
mit drei rot reflektierenden Leuchtstreifen 5,8 ^A 460UZB

zum Einbetonieren
mit Bodenhülse Typ 470.60
ca. 400 mm Unterflur

feuerverzinkt 8,1 ^A 460UZH

feuerverzinkt und weiß beschichtet
mit drei rot reflektierendem Leuchtstreifen 8,1 ^A 460UZH B



Absperrpfosten auch mit Ösen lieferbar - Arr.-Nr. erweitern
mit +1 bzw. +2 für eine bzw. zwei Ösen, siehe Zubehör Seite 56.
Die Pfosten können auch gleichschließend oder als Schließanlage
geliefert werden, siehe Seite 49



Absperrpfosten

Stahlrohr \varnothing 60 x 2,5 mm
mit aufgeschweißter
Stahlkappe
900 mm Überflur



460VB



460UVB

470.60

herausnehmbar, für Vorhangschloss

abschließbar, mit Bodenhülse Typ 460.60
ca. 400 mm Unterflur

		kg	Art.-Nr.
feuerverzinkt	ohne Öse	7,0 ^A	460V
	mit 1 Öse	7,0 ^A	460V/1
	mit 2 Ösen	7,0 ^A	460V/2
feuerverzinkt und weiß beschichtet mit drei rot reflektierenden Leuchtstreifen	ohne Öse	7,0 ^A	460VB
	mit 1 Öse	7,0 ^A	460VB/1
	mit 2 Ösen	7,0 ^A	460VB/2

umlegbar, für Vorhangschloss

selbsteinrastende Verriegelung

für Dübelbefestigung

mit Bodenplatte 100 x 150 mm

feuerverzinkt	6,5 ^A	460UV
feuerverzinkt und weiß beschichtet mit drei rot reflektierenden Leuchtstreifen	6,5 ^A	460UVB

zum Einbetonieren

mit Bodenhülse Typ 470.60
ca. 400 mm Unterflur

feuerverzinkt	8,7 ^A	460UVH
feuerverzinkt und weiß beschichtet mit drei rot reflektierenden Leuchtstreifen	8,7 ^A	460UVHB



Passendes Befestigungsmaterial zu diesem Produkt:

Befestigungsschraubensatz Typ 1

Art.-Nr.

470.71

Weiteres Zubehör Seite 49-56





Absperrpfosten

Stahlrohr Ø 60 x 2,5 mm
mit aufgeschweißter
Stahlkappe
900 mm Überflur



460HB

herausnehmbar, ohne Verschluss

mit Bodenhülse Typ 460.10 ca. 400 mm Unterflur

feuerverzinkt

	kg	Art.-Nr.
ohne Öse	6,8 ^A	460H
mit 1 Öse	6,8 ^A	460H/1
mit 2 Ösen	6,8 ^A	460H/2

feuerverzinkt und weiß beschichtet
mit drei rot reflektierenden Leuchtstreifen

ohne Öse	6,8 ^A	460HB
mit 1 Öse	6,8 ^A	460HB/1
mit 2 Ösen	6,8 ^A	460HB/2

Feuerwehrlleitpfosten

Stahlrohr Ø 60 x 2,5 mm
500 mm Überflur
ortsfest, zum Einbetonieren

mit Erdanker
Gesamtlänge: 900 mm

feuerverzinkt und weiß beschichtet
mit ca. 100 mm schwarzem Kopfstück

	2,8 ^A	4061B
--	------------------	-------



4061B

Absperrpfosten

Stahlrohr \varnothing 76 x 2,6 mm
mit aufgeschweißter
Stahlkappe



476B

ortsfest, zum Einbetonieren
mit Erdanker
Gesamtlänge: 1400 mm

		kg	Art.-Nr.
feuerverzinkt	ohne Öse	7,0 ^A	476
	mit 1 Öse	7,0 ^A	476/1
	mit 2 Ösen	7,0 ^A	476/2
feuerverzinkt und weiß beschichtet mit drei rot reflektierenden Leuchtstreifen	ohne Öse	7,0 ^A	476B
	mit 1 Öse	7,0 ^A	476B/1
	mit 2 Ösen	7,0 ^A	476B/2



476PB

ortsfest, für Dübelbefestigung
mit Bodenplatte 100 x 150 mm
Gesamtlänge 900 mm

feuerverzinkt	ohne Öse	5,1 ^A	476P
	mit 1 Öse	5,1 ^A	476P/1
	mit 2 Ösen	5,1 ^A	476P/2
feuerverzinkt und weiß beschichtet mit drei rot reflektierenden Leuchtstreifen	ohne Öse	5,1 ^A	476PB
	mit 1 Öse	5,1 ^A	476PB/1
	mit 2 Ösen	5,1 ^A	476PB/2



Diese Pfosten sind auch in gelb / schwarz lieferbar
siehe Rubrik Werkschutz ab Seite 168

Andere Farbgebung möglich
siehe Farbauswahl Seite 7



Absperrpfosten

Parkplatzsperrn

Stilpoller

Edelstahl

Sperrlemente

Schranken

Freiraumsusstattung

Werkchutz



Absperrpfosten

Stahlrohr Ø 76 x 2,6 mm
mit aufgeschweißter
Stahlkappe
900 mm Überflur



476FB

herausnehmbar, mit Dreikantverschluss
nach DIN 3223, selbsteinrastende Verriegelung,
mit Bodenhülse Typ 476.40, ca. 400 mm Unterflur

feuerverzinkt

kg

Art.-Nr.

12,0 ^A

476F

feuerverzinkt und weiß beschichtet
mit drei rot reflektierenden Leuchtstreifen

12,0 ^A

476FB



476ZB

herausnehmbar, mit Profilzylinderschloss
drei Schlüssel, selbsteinrastende Verriegelung,
mit Bodenhülse Typ 476.40, ca. 400 mm Unterflur

feuerverzinkt

12,0 ^A

476Z

feuerverzinkt und weiß beschichtet
mit drei rot reflektierenden Leuchtstreifen

12,0 ^A

476ZB



Andere Farbgebung möglich
siehe Farbauswahl Seite 7



Absperrpfosten auch mit Ösen lieferbar - Art.-Nr. erweitern
mit +1 bzw. +2 für eine bzw. zwei Ösen, siehe Zubehör Seite 56.
Die Pfosten können auch gleichschließend oder als Schließanlage
geliefert werden, siehe Seite 49

Absperrpfosten

Stahlrohr \varnothing 76 x 2,6 mm
mit aufgeschweißter
Stahlkappe
900 mm Überflur



476FUB 470.60

umlegbar, mit Dreikantverschluss
nach DIN 3223, selbsteinrastende Verriegelung

für Dübelbefestigung
mit Bodenplatte 100 x 150 mm

feuerverzinkt

kg

Art.-Nr.

6,8 ^A

476FU

feuerverzinkt und weiß beschichtet
mit drei rot reflektierenden Leuchtstreifen

6,8 ^A

476FUB

zum Einbetonieren
mit Bodenhülse Typ 470.60
ca. 400 mm Unterflur

feuerverzinkt

9,2 ^A

476FUH

feuerverzinkt und weiß beschichtet
mit drei rot reflektierenden Leuchtstreifen

9,2 ^A

476FUHB



476UZB 470.60

umlegbar, mit Profilzylinderschloss
drei Schlüssel, selbsteinrastende Verriegelung

für Dübelbefestigung
mit Bodenplatte 100 x 150 mm

feuerverzinkt

8,6 ^A

476UZ

feuerverzinkt und weiß beschichtet
mit drei rot reflektierenden Leuchtstreifen

8,6 ^A

476UZB

zum Einbetonieren
mit Bodenhülse Typ 470.60
ca. 400 mm Unterflur

feuerverzinkt

10,9 ^A

476UZH

feuerverzinkt und weiß beschichtet
mit drei rot reflektierenden Leuchtstreifen

10,9 ^A

476UZHB



Absperrpfosten

Stahlrohr Ø 76 x 2,6 mm
mit aufgeschweißter
Stahlkappe
900 mm Überflur



4076PB

ortsfest, allseitig bis 30° neigbar
mit Bodenplatte 100 x 150 mm
zum Aufdübeln oder
zur Befestigung an Bodenhülse Art.-Nr 470.60

feuerverzinkt

kg

Art.-Nr.

5,9 ^A

4076P

feuerverzinkt und weiß beschichtet
mit drei rot reflektierenden Leuchtstreifen

5,9 ^A

4076PB



Passendes Befestigungsmaterial zu
diesem Produkt:
Befestigungsschraubensatz Typ 1



Art.-Nr.
470.71



470.60

Bodenhülse zum Einbetonieren

(unbedingt mitbestellen, wenn einbetoniert werden soll)

2,3 ^A

470.60



Absperrpfosten auch mit Ösen lieferbar - Art.-Nr. erweitern mit +1 bzw. +2 für
eine bzw. zwei Ösen, siehe Zubehör Seite 49-56

Andere Farbgebung möglich
siehe Farbauswahl Seite 7



Absperrpfosten

Stahlrohr \varnothing 89 x 2,9 mm
mit aufgeschweißter
Stahlkappe
900 mm Überflur



	kg	Art.-Nr.
ortsfest, zum Einbetonieren mit Erdanker Gesamtlänge: 1300 mm		
feuerverzinkt	8,8 ^A	489
feuerverzinkt und weiß beschichtet mit drei rot reflektierenden Leuchtstreifen	8,8 ^A	489B
ortsfest, für Dübelbefestigung mit Bodenplatte 100 x 150 mm		
feuerverzinkt	6,7 ^A	489P
feuerverzinkt und weiß beschichtet mit drei rot reflektierenden Leuchtstreifen	6,7 ^A	489PB
herausnehmbar mit selbsteinrastender Verriegelung, inkl. Bodenhülse Typ 470.10, ca. 500 mm Unterflur		
mit Dreikantverschluss nach DIN 3223		
feuerverzinkt	12,5 ^A	489F
feuerverzinkt und weiß beschichtet mit drei rot reflektierenden Leuchtstreifen	12,5 ^A	489FB
mit Profizylinder , inkl. drei Schlüssel		
feuerverzinkt	11,8 ^A	489Z
feuerverzinkt und weiß beschichtet mit drei rot reflektierenden Leuchtstreifen	11,8 ^A	489ZB



Diese Pfosten sind auch in gelb / schwarz lieferbar
siehe Rubrik Werkschutz ab Seite 168

Andere Farbgebung möglich
siehe Farbauswahl Seite 7





Absperrpfosten

Stahlrohr Ø 102 x 2,9 mm
mit aufgeschweißter
Stahlkappe
900 mm Überflur



ortsfest, zum Einbetonieren
mit Erdanker
Gesamtlänge: 1300 mm

feuerverzinkt

kg

Art.-Nr.

9,5 A

491

feuerverzinkt und weiß beschichtet
mit drei rot reflektierenden Leuchtstreifen

9,5 A

491B

ortsfest, für Dübelbefestigung
mit Bodenplatte 200 x 200 mm

feuerverzinkt

9,4 A

491P

feuerverzinkt und weiß beschichtet
mit drei rot reflektierenden Leuchtstreifen

9,4 A

491PB

herausnehmbar mit selbsteinrastender Verriegelung,
inkl. Bodenhülse Typ 470.10, ca. 500 mm Unterflur

mit Dreikantverschluss nach DIN 3223

feuerverzinkt

14,9 A

491F

feuerverzinkt und weiß beschichtet
mit drei rot reflektierenden Leuchtstreifen

14,9 A

491FB

mit Profilylinder, inkl. drei Schlüssel

feuerverzinkt

12,8 A

491Z

feuerverzinkt und weiß beschichtet
mit drei rot reflektierenden Leuchtstreifen

12,8 A

491ZB



Absperrpfosten auch mit Ösen lieferbar, siehe Seite 56

Absperrpfosten

Stahlrohr \varnothing 108 x 2,9 mm
mit aufgeschweißter
Stahlkappe
900 mm Überflur



	kg	Art.-Nr.
ortsfest, zum Einbetonieren mit Erdanker Gesamtlänge: 1300 mm		
feuerverzinkt	11,0 ^A	493
feuerverzinkt und weiß beschichtet mit drei rot reflektierenden Leuchtstreifen	11,0 ^A	493B
ortsfest, für Dübelbefestigung mit Bodenplatte 200 x 200 mm		
feuerverzinkt	11,0 ^A	493P
feuerverzinkt und weiß beschichtet mit drei rot reflektierenden Leuchtstreifen	11,0 ^A	493PB
herausnehmbar mit selbsteinrastender Verriegelung, inkl. Bodenhülse Typ 470.10, ca. 500 mm Unterflur		
mit Dreikantverschluss nach DIN 3223		
feuerverzinkt	14,0 ^A	493F
feuerverzinkt und weiß beschichtet mit drei rot reflektierenden Leuchtstreifen	14,0 ^A	493FB
mit Profilylinder , inkl. drei Schlüssel		
feuerverzinkt	13,2 ^A	493Z
feuerverzinkt und weiß beschichtet mit drei rot reflektierenden Leuchtstreifen	13,2 ^A	493ZB



Andere Farbgebung möglich, siehe Farbauswahl Seite 7





40151B

Stahlrohrpoller Ø 152 x 3,2 mm
mit aufgeschweißter Stahlkappe

ortsfest, zum Einbetonieren

	Gesamtlänge in mm	1200	1500	2000
feuerverzinkt	kg	13,3 ^A	16,5 ^B	21,9 ^B
	Art.-Nr.	40150	40151	40152
feuerverzinkt und weiß beschichtet mit drei rot reflektierenden Leuchtbstreifen	Art.-Nr.	40150B	40151B	40152B

Abnehmbare Pollerdeckel zum Befüllen der Poller mit Beton



Stahlkappe zum Anschrauben
anstatt der aufgeschweißten Stahlkappe

Art.-Nr. mit L erweitern



Stahlkappe mit Betonanker
anstatt der aufgeschweißten Stahlkappe

Art.-Nr. mit A erweitern



40153B

Stahlrohrpoller Ø 152 x 3,2 mm
mit aufgeschweißter Stahlkappe

zum Aufdübeln, mit Bodenplatte 220 x 220 mm

	Gesamtlänge in mm	1000
feuerverzinkt	kg	13,9 ^A
	Art.-Nr.	40153
feuerverzinkt und weiß beschichtet mit drei rot reflektierenden Leuchtbstreifen	Art.-Nr.	40153B



Passendes Befestigungsmaterial zu diesem Produkt:

Befestigungsschraubensatz Typ 2

Art.-Nr.

470.72

Weiteres Zubehör ab Seite 49

Stahlrohrpoller herausnehmbar
für vorübergehendes Entfernen



40151HB

Stahlrohrpoller Ø 152 x 3,2 mm

mit aufgeschweißter Stahlkappe,
inkl. Bodenhülse Art.-Nr. 40151.10
ca. 500 mm Unterflur

feuerverzinkt

feuerverzinkt und weiß beschichtet
mit drei rot reflektierenden Leuchtstreifen

herausnehmbar, ohne Verschluss

Gesamtlänge in mm **1500** **2000**

kg 26,0 ^B 32,0 ^B
Art.-Nr. 40151H 40152H

Art.-Nr. 40151HB 40152HB

Stahlrohrpoller Ø 152 x 3,2 mm

mit aufgeschweißter Stahlkappe,
Höhe Überflur 1000 mm,
selbsteinrastende Verriegelung,
mit Bodenhülse Typ 470.10
ca. 500 mm Unterflur

feuerverzinkt

feuerverzinkt und weiß beschichtet
mit drei rot reflektierenden Leuchtstreifen

herausnehmbar, mit Dreikantverschluss

kg 20,1 ^B
Art.-Nr. 40151F

Art.-Nr. 40151FB

herausnehmbar, mit Profilzylinderschloss
drei Schlüssel

feuerverzinkt kg 17,5 ^B
Art.-Nr. Art.-Nr. 40151Z

feuerverzinkt und weiß beschichtet
mit drei rot reflektierenden Leuchtstreifen Art.-Nr. 40151ZB



40151FB



Diese Pfosten sind auch in gelb / schwarz lieferbar
siehe Rubrik Werkschutz ab Seite 172

Andere Farbgebung möglich
siehe Farbauswahl Seite 7



Absperpfosten

Parkplatzsperrren

Stilpoller

Edelstahl

Sperrlemente

Schranken

Freiraumsusstattung

Werkchutz

Diese schweren Poller sind als Anfahrtschutz einsetzbar, insbesondere vor Einfahrten, Hallen, Tankstellen usw. Ebenso um Dachüberstände zu sichern oder als Leitpoller vor Rampen, Toren etc.



40191B



40193B

Stahlrohrpoller Ø 193 x 3,6 mm mit aufgeschweißter Stahlkappe

ortsfest, zum Einbetonieren

	Gesamtlänge in mm	1200	1500	2000
feuerverzinkt	kg. kg	20,9 ^A	26,0 ^B	34,4 ^B
	Art.-Nr.	40190	40191	40192
feuerverzinkt und weiß beschichtet mit drei rot reflektierenden Leuchtstreifen	Art.-Nr.	40190B	40191B	40192B

Abnehmbare Pollerdeckel zum Befüllen der Poller mit Beton



Stahlkappe zum Anschrauben
anstatt der aufgeschweißten Stahlkappe

Art.-Nr. mit L erweitern



Stahlkappe mit Betonanker
anstatt der aufgeschweißten Stahlkappe

Art.-Nr. mit A erweitern

Stahlrohrpoller Ø 193 x 3,6 mm mit aufgeschweißter Stahlkappe

zum Aufdübeln mit Bodenplatte 360 x 360 mm

	Gesamtlänge in mm	1000
feuerverzinkt	kg	23,6 ^A
	Art.-Nr.	40193
feuerverzinkt und weiß beschichtet mit drei rot reflektierenden Leuchtstreifen	Art.-Nr.	40193B



Passendes Befestigungsmaterial zu diesem Produkt:
Befestigungsschraubensatz Typ 2

Art.-Nr.

470.72

Weiteres Zubehör ab Seite 49

Stahlrohrpoller
herausnehmbar
für vorübergehendes
Entfernen



40191HB



40191FB

Stahlrohrpoller Ø 193 x 3,6 mm

mit aufgeschweißter Stahlkappe,
inkl. Bodenhülse Art.-Nr. 40191.10
ca. 500 mm Unterflur

herausnehmbar, ohne Verschluss

	Gesamtlänge in mm	1500	2000
feuerverzinkt	kg	38,0 ^B	50,0 ^B
	Art.-Nr.	40191H	40192H
feuerverzinkt und weiß beschichtet mit drei rot reflektierenden Leuchtstreifen	Art.-Nr.	40191HB	40192HB

Stahlrohrpoller Ø 193 x 3,6 mm

mit aufgeschweißter Stahlkappe,
Höhe Überflur 1000 mm
inkl. Bodenhülse Art.-Nr. 470.10
ca. 500 mm Unterflur

herausnehmbar, mit Dreikantverschluss

feuerverzinkt	kg	27,6 ^B
	Art.-Nr.	40191F
feuerverzinkt und weiß beschichtet mit drei rot reflektierenden Leuchtstreifen	Art.-Nr.	40191FB



Diese Pfosten sind auch in gelb / schwarz lieferbar
siehe Rubrik Werkschutz ab Seite 174

Andere Farbgebung möglich
siehe Farbauswahl Seite 7



Absperpfosten

Parkplatzsperrren

Stilpoller

Edelstahl

Sperrlemente

Schranken

Freiraumsstattung

Werkchutz



40271

Stahlrohrpoller Ø 273 x 5,0 mm
mit aufgeschweißter Stahlkappe

ortsfest, zum Einbetonieren

Gesamtlänge in mm **1500** **2000**

feuerverzinkt

kg 51,1 ^B 67,6 ^B
Art.-Nr. 40271 40272

feuerverzinkt und weiß beschichtet
mit drei rot reflektierenden Leuchtbstreifen

Art.-Nr. 40271B 40272B

Abnehmbare Pollerdeckel zum Befüllen der Poller mit Beton



Stahlkappe mit Betonanker
anstatt der aufgeschweißten Stahlkappe

Art.-Nr. mit **A** erweitern



40273B

Stahlrohrpoller Ø 273 x 5,0 mm
mit aufgeschweißter Stahlkappe

zum Aufdübeln, mit Bodenplatte 360 x 360 mm

Gesamtlänge in mm **1500**

feuerverzinkt

kg 58,9 ^B
Art.-Nr. 40273

feuerverzinkt und weiß beschichtet
mit drei rot reflektierenden Leuchtbstreifen

Art.-Nr. 40273B



Passendes Befestigungsmaterial zu diesem Produkt:

Befestigungsschraubensatz Typ 2

Art.-Nr.

470.72

Weiteres Zubehör ab Seite 49

Diese schweren Poller sind als Anfahrerschutz einsetzbar, insbesondere vor Einfahrten, Hallen, Tankstellen usw. Ebenso um Dachüberstände zu sichern oder als Leitpoller vor Rampen, Toren etc.



40321B

Stahlrohrpoller Ø 323 x 5,0 mm mit aufgeschweißter Stahlkappe

ortsfest, zum Einbetonieren

	Gesamtlänge in mm	1500	2000	2400
feuerverzinkt	kg	60,0 ^B	80,5 ^B	96,0 ^B
	Art.-Nr.	40321	40322	40324
feuerverzinkt und weiß beschichtet mit drei rot reflektierenden Leuchtstreifen	Art.-Nr.	40321B	40322B	40324B

Abnehmbare Pollerdeckel zum Befüllen der Poller mit Beton



Stahlkappe mit Betonanker
anstatt der aufgeschweißten Stahlkappe

Art.-Nr. mit **A** erweitern



Diese Pfosten sind auch in gelb / schwarz lieferbar
siehe Rubrik Werkschutz Seite 177

Andere Farbgebung möglich
siehe Farbauswahl Seite 7





Stahlrohpoller Ø 152 x 3,2 mm
mit aufgeschweißter Stahlkappe
neigbar

ortsfest, zum Aufdübeln

Gesamtlänge in mm **1000** **1500**

kg 30,0 ^A 35,3 ^B

Art.-Nr. 401530N 401535N

feuerverzinkt

feuerverzinkt und weiß beschichtet
mit drei rot reflektierenden Leuchtbändern

Art.-Nr. 401530NB 401535NB



401530NB



Dieser neigbare Stahlrohpoller ist für hohe Anfahrbelastungen geeignet und stellt sich bei Entlastung automatisch in die Ausgangsposition zurück

Dient dem Schutz an Bauwerken und minimiert Anfahrerschäden am Fahrzeug



Diese Pfosten sind auch in gelb / schwarz lieferbar
siehe Rubrik Werkerschutz Seite 178

Andere Farbgebung möglich
siehe Farbauswahl Seite 7





Schutzpfosten für Ladesäulen

ortsfest, zum Einbetonieren
mit Erdanker
Überflur: 900 mm



feuerverzinkt und weiß beschichtet
mit drei rot reflektierenden Leuchtstreifen

	kg	Art.-Nr.
Ø 76 mm	7,0 ^A	476B
Ø 89 mm	8,8 ^A	489B
Ø 102 mm	9,5 ^A	491B



feuerverzinkt und gelb beschichtet
mit drei schwarzen Streifen

Ø 76 mm	7,0 ^A	476BG
Ø 89 mm	8,8 ^A	489BG
Ø 102 mm	9,5 ^A	491BG



Auf Kundenwunsch weitere
Farben und Folierungen möglich!

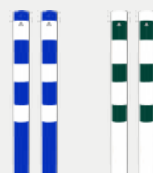

Absperrpfosten

Ein sehr stabiler Begrenzungspfosten, für alle Bereiche einsetzbar, ideal auch als Absperrkettenpfosten.



Parkplatzsperrren

Absperrpfosten

Stahlrohr 70 x 70 mm
mit aufgeschweißter Stahlkappe
900 mm Überflur

Stilpoller



470B

ortsfest, zum Einbetonieren
mit Erdanker
Gesamtlänge: 1300 mm

	kg	Art.-Nr.
feuerverzinkt	ohne Öse	7,2 A 470
	mit 1 Öse	7,2 A 470/1
	mit 2 Ösen	7,2 A 470/2
feuerverzinkt und weiß beschichtet mit drei rot reflektierenden Leuchtstreifen	ohne Öse	7,2 A 470B
	mit 1 Öse	7,2 A 470B/1
	mit 2 Ösen	7,2 A 470B/2

Edelstahl

Sperrlemente

Passendes Befestigungsmaterial zu diesem Produkt:
Befestigungsschraubensatz Typ 1
Art.-Nr.
470.71
Weiteres Zubehör ab Seite 49

Schranken



470PB

ortsfest, für Dübelbefestigung
mit Bodenplatte 100 x 150 mm

feuerverzinkt	ohne Öse	5,6 A 470P
	mit 1 Öse	5,6 A 470P/1
	mit 2 Ösen	5,6 A 470P/2
feuerverzinkt und weiß beschichtet mit drei rot reflektierenden Leuchtstreifen	ohne Öse	5,6 A 470PB
	mit 1 Öse	5,6 A 470PB/1
	mit 2 Ösen	5,6 A 470PB/2

Freiraumsusstattung

Werkchutz

Diese Pfosten sind auch in gelb / schwarz lieferbar
siehe Rubrik Werkerschutz ab Seite 168
Andere Farbgebung möglich
siehe Farbauswahl Seite 7

Absperrpfosten aus Stahlrohr 70 x 70 mm

Dieser Pfosten eignet sich ideal zum Absperrn von Plätzen, Einfahrten, Straßen- und Fußgängerbereichen. Durch den stabilen, wartungsfreien Dreikantverschluss nach DIN 3223, ist er auch nach Jahren ohne Kraftaufwand leicht zu handhaben. Alle Pfosten sind feuerverzinkt, was die lange Haltbarkeit noch erhöht.

Absperrpfosten

Stahlrohr 70 x 70 mm
mit aufgeschweißter Stahlkappe
900 mm Überflur



470FB

herausnehmbar, mit Dreikantverschluss
nach DIN 3223, selbsteinrastende Verriegelung,
mit Bodenhülse Typ 470.10, ca. 500 mm Unterflur

feuerverzinkt

	kg	Art.-Nr.
ohne Öse	11,5 ^A	470F
mit 1 Öse	11,5 ^A	470F/1
mit 2 Ösen	11,5 ^A	470F/2

feuerverzinkt und weiß beschichtet
mit drei rot reflektierenden Leuchtstreifen

ohne Öse	11,5 ^A	470FB
mit 1 Öse	11,5 ^A	470FB/1
mit 2 Ösen	11,5 ^A	470FB/2



• sperren • sichern • schützen



Zubehör siehe Seite 49-56

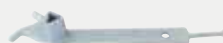

Ein Absperrpfosten für den harten Alltag. Massive korrosionsgeschützte (feuerverzinkte) Scharnierbodenplatte mit starken Scharnierbolzen und stabiler, reißfester Halterung. Der wartungsfreie Blattfederverschluss läßt sich jederzeit schnell und mühelos mit einem DIN-Dreikantschlüssel öffnen.



Absperrpfosten

Stahlrohr 70 x 70 mm
mit aufgeschweißter Stahlkappe
900 mm Überflur

kg Art.-Nr.

umlegbar, mit Dreikantverschluss
nach DIN 3223, mit Blattfeder,
selbsteinrastende Verriegelung

für Dübelbefestigung
mit Bodenplatte 100 x 150 mm

feuerverzinkt 7,5 ^A 470FU

feuerverzinkt und weiß beschichtet
mit drei rot reflektierenden Leuchtstreifen 7,5 ^A 470FUB

zum Einbetonieren
mit Bodenhülse Typ 470.60
ca. 400 mm Unterflur

feuerverzinkt 10,0 ^A 470FUH

feuerverzinkt und weiß beschichtet
mit drei rot reflektierendem Leuchtstreifen 10,0 ^A 470FUHB



470FUB



470.60



Passendes Befestigungsmaterial zu diesem Produkt:
Befestigungsschraubensatz Typ 1

Art.-Nr.

470.71

Weiteres Zubehör ab Seite 49

Ein sehr standsicherer Absperrpfosten, nicht nur für den privaten Bereich.

Absperrpfosten
Stahlrohr 70 x 70 mm
mit Stahlkappe
900 mm Überflur



470UZB



470.60



470ZB



	kg	Art.-Nr.
umlegbar, mit Profilzylinderschloss drei Schlüssel, selbsteinrastende Verriegelung		
für Dübelbefestigung mit Bodenplatte 100 x 150 mm		
feuerverzinkt	9,0 ^A	470UZ
feuerverzinkt und weiß beschichtet mit drei rot reflektierenden Leuchtstreifen	9,0 ^A	470UZB
zum Einbetonieren mit Bodenhülse Typ 470.60 ca. 400 mm Unterflur		
feuerverzinkt	11,3 ^A	470UZH
feuerverzinkt und weiß beschichtet mit drei rot reflektierenden Leuchtstreifen	11,3 ^A	470UZH B
herausnehmbar, mit Profilzylinderschloss drei Schlüssel, selbsteinrastende Verriegelung mit Bodenhülse Typ 470.10, ca. 500 mm Unterflur		
feuerverzinkt	13,2 ^A	470Z
feuerverzinkt und weiß beschichtet mit drei rot reflektierenden Leuchtstreifen	13,2 ^A	470ZB



Die Pfosten können auch gleichschließend oder als Schließanlage geliefert werden, siehe Seite 49

Mit oben innenliegendem Dreikantverschluss.
Alternativ zum 470F - 470FB bzw. 470FU - 470FUB.

Absperrpfosten

Stahlrohr 70 x 70 mm mit Stahlkappe, 900 mm Überflur



470DB



470UDB

470.60

herausnehmbar, mit Dreikantverschluss

nach DIN 3223, oben innenliegend, selbsteinrastende Verriegelung, mit Bodenhülse Typ 470.10, ca. 500 mm Unterflur

feuerverzinkt

kg

Art.-Nr.

13,0 ^A

470D

feuerverzinkt und weiß beschichtet mit drei rot reflektierenden Leuchtstreifen

13,0 ^A

470DB

umlegbar, mit Dreikantverschluss

nach DIN 3223, oben innenliegend, selbsteinrastende Verriegelung

für Dübelbefestigung

mit Bodenplatte 100 x 150 mm

feuerverzinkt

8,7 ^A

470UD

feuerverzinkt und weiß beschichtet mit drei rot reflektierenden Leuchtstreifen

8,7 ^A

470UDB

zum Einbetonieren

mit Bodenhülse Typ 470.60, ca. 400 mm Unterflur

feuerverzinkt

11,0 ^A

470UDH

feuerverzinkt und weiß beschichtet mit drei rot reflektierenden Leuchtstreifen

11,0 ^A

470UDHB

Diese Absperrpfosten können sowohl mit einem Profilzylinderschlüssel als auch mit einem Dreikantschlüssel nach DIN geöffnet werden. So wird gewährleistet, dass Feuerwehr und Rettungsdienst jederzeit Zutritt erhalten.

Absperrpfosten

Stahlrohr 70 x 70 mm
mit Stahlkappe,
900 mm Überflur



470FZB



470FUZB

470.60

herausnehmbar, mit Profilzylinderschloss

drei Schlüssel und **Dreikantverschluss** nach DIN 3223, selbsteinrastende Verriegelung, mit Bodenhülse Typ 470.10, ca. 500 mm Unterflur

feuerverzinkt

kg

Art.-Nr.

13,3 ^A

470FZ

feuerverzinkt und weiß beschichtet
mit drei rot reflektierenden Leuchtstreifen

13,0 ^A

470FZB

umlegbar, mit Profilzylinderschloss

drei Schlüssel und **Dreikantverschluss** nach DIN 3223, selbsteinrastende Verriegelung

für Dübelbefestigung

mit Bodenplatte 100 x 150 mm

feuerverzinkt

9,2 ^A

470FUZ

feuerverzinkt und weiß beschichtet
mit drei rot reflektierenden Leuchtstreifen

9,2 ^A

470FUZB

zum Einbetonieren

mit Bodenhülse Typ 470.60, ca. 400 mm Unterflur

feuerverzinkt

11,5 ^A

470FUZH

feuerverzinkt und weiß beschichtet
mit drei rot reflektierenden Leuchtstreifen

11,5 ^A

470FUZHB



Absperrpfosten

Stahlrohr 70 x 70 mm
mit Stahlkappe
900 mm Überflur

Wenn es die Situation erfordert, können umlegbare Absperrpfosten auch zusätzlich herausnehmbar zum Einsatz kommen. Der Universalschlüssel Art.-Nr. 470.40 wird in jedem Fall benötigt (gleich mitbestellen)



4701FUZHB

umlegbar und herausnehmbar
mit Bodenhülse Typ 470.10, ca. 500 mm Unterflur

feuerverzinkt

mit Dreikantverschluss

mit Profilzylinderschloss

mit Dreikant- und Profilzylinderschloss

kg

Art.-Nr.

12,5 A	4701FUH
14,0 A	4701UZH
14,2 A	4701FUZH

feuerverzinkt und weiß beschichtet
mit drei rot reflektierenden Leuchtstreifen

mit Dreikantverschluss

mit Profilzylinderschloss

mit Dreikant- und Profilzylinderschloss

12,5 A	4701FUHB
14,0 A	4701UZHB
14,2 A	4701FUZHB

Universalschlüssel



470.40

0,4 A 470.40

umlegbar, für Vorhangschloss
selbsteinrastende Verriegelung

für Dübelbefestigung

mit Bodenplatte 100 x 150 mm

feuerverzinkt

8,9 A 470UV

feuerverzinkt und weiß beschichtet
mit drei rot reflektierenden Leuchtstreifen

8,9 A 470UVB

zum Einbetonieren

mit Bodenhülse Typ 470.60,
ca. 400 mm Unterflur

feuerverzinkt

11,2 A 470UVH

feuerverzinkt und weiß beschichtet
mit drei rot reflektierenden Leuchtstreifen

11,2 A 470UVHB



470UVB

470.60



Durch das Einschieben des umlegbaren Pfostens in die Bodenhülse wird die Sicherheit weiter erhöht.



Absperrpfosten
Stahlrohr 70 x 70 mm
mit Stahlkappe
900 mm Überflur



470FUKHB

umlegbar, mit Dreikantverschluss
nach DIN 3223, **mit Hebe- Kippmechanik**,
mit Blattfeder, selbsteinrastende Verriegelung
inkl. Bodenhülse

feuerverzinkt

kg Art.-Nr.

11,0 ^A 470FUKH

feuerverzinkt und weiß beschichtet
mit drei rot reflektierenden Leuchtstreifen

11,0 ^A 470FUKHB



**Hebe-
Kippmechanik**



470UZKHB

umlegbar, mit Profilzylinderschloss
drei Schlüssel, **mit Hebe- Kippmechanik**,
mit Blattfeder, selbsteinrastende Verriegelung
inkl. Bodenhülse

feuerverzinkt

12,3 ^A 470UZKH

feuerverzinkt und weiß beschichtet
mit drei rot reflektierenden Leuchtstreifen

12,3 ^A 470UZKHB

Absperrpfosten

Parkplatzsperrn

Stilpoller

Edelstahl

Sperrlemente

Schranken

Freiraumsusstattung

Werkchutz

Absperrpfosten
Stahlrohr 70 x 70 mm
900 mm Überflur

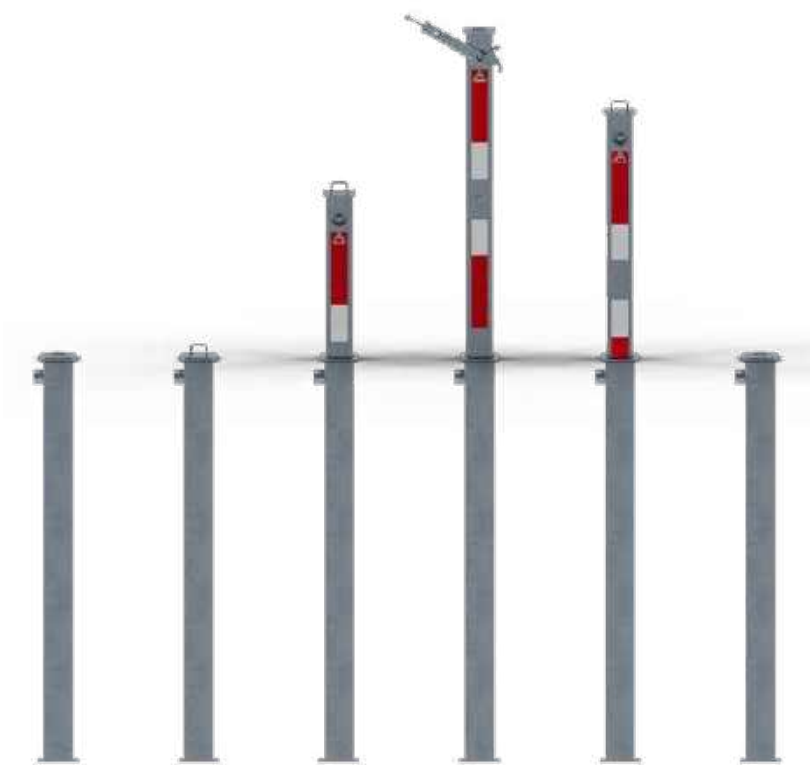

470DL

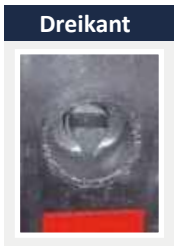

vollversenkbar, mit Dreikantverschluss
nach DIN 3223, Bodenhülse 80 x 80 x 3 mm
Gesamtlänge: ca. 1100 mm

feuerverzinkt
mit weiß / rot reflektierenden Leuchtstreifen

kg Art.-Nr.

16,8 ^A 470DL



470ZL

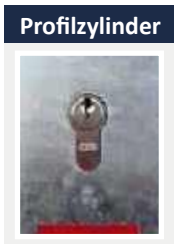

vollversenkbar, mit Profilzylinderschloss
mit Bodenhülse 80 x 80 x 3 mm
Gesamtlänge: ca. 1100 mm

feuerverzinkt
mit weiß / rot reflektierenden Leuchtstreifen

17,1 ^A 470ZL

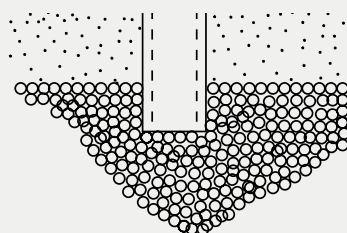

Montagehinweis

Bei allen vollversenkbaren Pfosten ist auf eine ausreichende Drainage (Kiesfüllung) zu achten. Eindringener Schmutz muß sofort beseitigt werden. Nicht in stehendes Wasser montieren!

Absperrpfosten mit 8 mm Dreikantverschluss als interessante Alternative zum Profilzylinderschloss, als auch zum herkömmlichen Dreikantverschluss nach DIN 3223. Mit einem kleinen, handlichen 8 mm Dreikantschlüssel lässt sich der Pfosten mühelos entriegeln.



Absperrpfosten

Stahlrohr 70 x 70 mm
mit Stahlkappe
900 mm Überflur

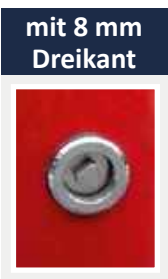

470NB



470UNB



470.60



4039

herausnehmbar, mit 8 mm Dreikantverschluss

selbsteinrastende Verriegelung, inkl. einem 8 mm Dreikantschlüssel Typ 4039, mit Bodenhülse Typ 470.10, ca. 500 mm Unterflur

feuerverzinkt
feuerverzinkt und rot beschichtet
mit weiß reflektierenden Leuchtstreifen

kg

Art.-Nr.

12,8 ^A

470N

12,8 ^A

470NB

umlegbar, mit 8 mm Dreikantverschluss

selbsteinrastende Verriegelung, inkl. einem 8 mm Dreikantschlüssel Typ 4039

für Dübelbefestigung

mit Bodenplatte 100 x 150 mm

feuerverzinkt
feuerverzinkt und rot beschichtet
mit weiß reflektierenden Leuchtstreifen

7,3 ^A

470UN

7,3 ^A

470UNB

zum Einbetonieren

mit Bodenhülse Typ 470.60, ca. 400 mm Unterflur

feuerverzinkt
feuerverzinkt und rot beschichtet
mit weiß reflektierenden Leuchtstreifen

9,6 ^A

470UNH

9,6 ^A

470UNHB

Dreikantschlüssel 8 mm

handlicher Schlüssel zum Öffnen der Absperrpfosten

0,1 ^A

4039

Der 500 mm lange Absperrpfosten eignet sich optimal für Parksituationen mit wenig Wendemöglichkeiten

Absperrpfosten

Stahlrohr 70 x 70 mm
mit Stahlkappe
500 mm Überflur



4715FUB

umlegbar, mit Dreikantverschluss
nach DIN 3223, selbsteinrastende Verriegelung

für Dübelbefestigung
mit Bodenplatte 100 x 150 mm oder zur Befestigung an
Bodenhülse Art.-Nr. 470.60

- feuerverzinkt
- feuerverzinkt und weiß beschichtet
- mit zwei rot reflektierenden Leuchtstreifen

kg Art.-Nr.

- 5,4 A 4715FU
- 5,4 A 4715FUB



4715UZB

umlegbar, mit Profilzylinderschloss
mit drei Schlüsseln, selbsteinrastende Verriegelung

für Dübelbefestigung
mit Bodenplatte 100 x 150 mm oder zur Befestigung an
Bodenhülse Art.-Nr. 470.60

- feuerverzinkt
- feuerverzinkt und weiß beschichtet
- mit zwei rot reflektierenden Leuchtstreifen

- 6,0 A 4715UZ
- 6,0 A 4715UZB



470.60

Bodenhülse
zum Einbetonieren
(unbedingt mitbestellen, wenn einbetoniert werden soll)

2,3 A 470.60

Ein wuchtig stabiler Absperrpfosten für besondere Zwecke.

Absperrpfosten

Stahlrohr 100 x 100 x 3 mm mit aufgeschweißter Stahlkappe
950 mm Überflur



40100B



40100PB



40100FB

ortsfest, zum Einbetonieren
mit Erdanker
Gesamtlänge: 1250 mm

feuerverzinkt

kg

Art.-Nr.

11,1 A

40100

feuerverzinkt und weiß beschichtet
mit rot reflektierenden Leuchtstreifen

11,1 A

40100B

ortsfest, für Dübelbefestigung
mit Bodenplatte 200 x 200 mm

feuerverzinkt

10,8 A

40100P

feuerverzinkt und weiß beschichtet
mit rot reflektierenden Leuchtstreifen

10,8 A

40100PB

herausnehmbar selbsteinrastende Verriegelung,
inkl. Bodenrosette, mit feuerverzinkter Bodenhülse
Typ 470.10, ca. 500 mm Unterflur

mit Dreikantverschluss nach DIN 3223

feuerverzinkt

16,7 A

40100F

feuerverzinkt und weiß beschichtet
mit drei rot reflektierenden Leuchtstreifen

16,7 A

40100FB

mit Profizylinder, inkl. drei Schlüssel

feuerverzinkt

16,7 A

40100Z

feuerverzinkt und weiß beschichtet
mit drei rot reflektierenden Leuchtstreifen

16,7 A

40100ZB



Andere Farbgebung möglich, siehe Farbauswahl Seite 7



Absperpfosten



4711PB

4711PB+1

470PB/1

Parkplatzsperrn

Stilpoller



Sperrkettenpfosten mit Profilzylinder zum verschließbaren Einhängen von Ketten, eignet sich besonders, um größere Abstände als Parkflächen zu sichern oder um Grundstückseinfahrten, Höfe, Plätze, Be- und Entladezonen etc. wirkungsvoll frei zu halten. Der praktische Vorteil liegt in der leichten Handhabung. Die Kette wird mit dem Schlüssel entriegelt, und bei Beendigung des Parkvorgangs wird die Kette im Verschlusspfosten wieder eingehängt. Die Verriegelung erfolgt automatisch. Die Mechanik ist wartungsfrei. Viele Einsatzmöglichkeiten z.B. in Parkhäusern oder als Zufahrtssperre. U.a. wird auch das Abstellen von Zweirädern verhindert. Als Reihenanlage einsetzbar.

Edelstahl



Absperkettenpfosten

Stahlrohr 70 x 70 mm,
900 mm Überflur

Schließmechanik, mit Profilzylinderschloss

mit drei Schlüsseln

zum Aufdübeln, mit Bodenplatte 100 x 150 mm
oder zur Befestigung an Bodenhülse Art.-Nr. 470.60

Sperrrelemente

		kg	Art.-Nr.
feuerverzinkt	ohne Öse	6,1 A	4711P
feuerverzinkt für Reihenanlage (Mittelpfosten)	mit 1 Öse	6,1 A	4711P+1
feuerverzinkt und weiß beschichtet mit rot reflektierenden Leuchtstreifen	ohne Öse	6,1 A	4711PB
feuerverzinkt und weiß beschichtet mit rot reflektierenden Leuchtstreifen für Reihenanlage (Mittelpfosten)	mit 1 Öse	6,1 A	4711PB+1

Schranken



470PB/1

Endpfosten ohne Verschluss

feuerverzinkt	mit 1 Öse	5,6 A	470P/1
feuerverzinkt und weiß beschichtet mit rot reflektierenden Leuchtstreifen	mit 1 Öse	5,6 A	470PB/1

Freiraumsusstattung



470.60

Bodenhülse zum Einbetonieren
(unbedingt mitbestellen, wenn einbetoniert werden soll)

2,3 A 470.60

Werkchutz



Absperketten siehe Seite 50-51





460KB

Transportabler Kettenständer zur vorübergehenden Absperrung, mit hoher Standfestigkeit bei wechselnder Aufstellung. Für außen und innen geeignet. Pfosten von Fußplatte leicht trennbar. Einfache Aufstellung und platzsparende Lagerung.

Kettenständer, schwer

aus \varnothing 60 mm Stahlrohr mit aufgeschweißter Stahlkappe und Ösen zum Einhängen der Kette, Höhe ca. 900 mm
 feuerverzinkt und weiß beschichtet
 mit drei rot reflektierenden Leuchtstreifen,
 Fußplatte aus Recycling
 400 x 400 x 100 mm, schwarz, abnehmbar

kg Art.-Nr.

15,0 ^A 460KB



4040KB

Kettenständer aus Kunststoff

Leichter Kettenständer aus Kunststoff für schnelle Absperrungen inkl. Kunststofffuß dreieckig, Seitenlänge 300 mm, mit Beton gefüllt, Kunststoffrohr \varnothing 40 mm, Höhe: 900 mm, mit 4 in der Kappe integrierten Kettenaufnahmen

weiß / rot

3,0 ^A 4040KB



4041KB

Kettenständer aus Kunststoff

mit kundenseits befüllbarem Fuß \varnothing 300 mm, Kunststoffrohr \varnothing 40 mm, Höhe: 900 mm, mit 4 in der Kappe integrierten Kettenaufnahmen

weiß / rot

2,0 ^A 4041KB

Kettenständer-Set

Ausführung: 6 Kunststoffpfosten \varnothing 40 mm, mit 4 in der Kappe integrierten Kettenaufnahmen, 10 m Kunststoffkette, 10 Verbindungsgliedern



mit Beton gefülltem dreieckigen Fuß aus Kunststoff, Seitenlänge 300 mm
 weiß / rot

20,0 ^A 4040KBSET

mit befüllbarem runden Fuß aus Kunststoff, \varnothing 300 mm
 weiß / rot

14,0 ^A 4041KBSET

Für Innen- u. Außenbereich



Auch in gelb / schwarz lieferbar, siehe Werkschutz Seite 181.
 Absperrketten siehe Seite 50-51



Absperpfosten

Selbstaufrechtender Sperrpfosten, nachgiebig, aber extrem robust.



Parkplatzsperrn

Stilpoller



Höhe 1000 mm
Ø 80 mm, PUR,
4 reflektierende Streifen,
inkl. 3 Schrauben und Dübel



Höhe 750 mm
Ø 80 mm, PUR,
3 reflektierende Streifen,
inkl. 3 Schrauben und Dübel



Höhe 450 mm
Ø 80 mm, PUR,
2 reflektierende Streifen,
inkl. 3 Schrauben und Dübel



Höhe 300 mm
Ø 80 mm, PUR,
1 reflektierender Streifen,
inkl. 3 Schrauben und Dübel

Edelstahl

Flexipfosten rot
mit weiß refl. Streifen

Höhe in mm
kg
Art.-Nr.

1000
1,5 ^A
412211

750
1,3 ^A
412212

450
0,9 ^A
412214

300
0,7 ^A
412215



Sperrrelemente

Flexipfosten weiß
mit rot refl. Streifen

Höhe in mm
kg
Art.-Nr.

1000
1,5 ^A
412221

750
1,3 ^A
412222

450
0,9 ^A
412224

300
0,7 ^A
412225



Schranken

Flexipfosten schwarz
mit weiß refl. Streifen

Höhe in mm
kg
Art.-Nr.

1000
1,5 ^A
412221BS

750
1,3 ^A
412222BS

450
0,9 ^A
412284BS

300
0,7 ^A
412282BS



Freiraumsusstattung



Werkchutz

Flexipfosten gelb

Ø 80 mm, PUR,
schwarze Streifen,
inkl. 3 Schrauben und Dübel

Höhe in mm
kg
Art.-Nr.



1000
1,5 ^A
412441BG



750
1,3 ^A
412442BG



450
0,9 ^A
412444BG



300
0,7 ^A
412445BG

Flexipfosten schwarz

Ø 80 mm, PUR,
gelbe reflektierende Streifen,
inkl. 3 Schrauben und Dübel

Höhe in mm
kg
Art.-Nr.



1000
1,5 ^A
412221BG



750
1,3 ^A
412222BG



450
0,9 ^A
412284BG



300
0,7 ^A
412282BG

Adapter mit Schrauböse

zum Aufsetzen auf Flexipfosten
und durchführen einer Absperrkette

Höhe in mm
kg
Art.-Nr.



weiß
0,1 ^A
41222KW



schwarz
0,1 ^A
41222KS

Sehr robuster, flexibler, an- und überfahrsticherer Poller für Industrie und Kommune!
KICKBACK ©

Selbst bei Überfahrten mit hohen Geschwindigkeiten sind am Poller oder dem Fahrzeug kaum Spuren zu sehen. Dieser Poller erhöht die Verkehrssicherheit. Er erspart den Kommunen und der Industrie aufwändige Reparaturen.

KICKBACK © Poller Ø 60 mm

Poller aus Kunststoffrohr 900 mm Überflur



mit Grundplatte zum Aufdübeln

weiß mit rot refl. Streifen
gelb mit schwarzen Streifen

kg	Art.-Nr.
2,5 A	4260B
2,5 A	4260BG

mit Bodenhülse zum Einbetonieren

weiß mit rot refl. Streifen
gelb mit schwarzen Streifen

4,5 A	4260HB
4,5 A	4260HBG

mit Grundplatte zum Aufdübeln Quick Release

zum schnellen Entfernen des KICKBACK © Poller
inkl. einem Verriegelungsbolzen Typ 470.426

weiß mit rot refl. Streifen
gelb mit schwarzen Streifen

2,5 A	4261B
2,5 A	4261BG

Möchten Sie den Pfosten einmal herausnehmen, weil Sie durchfahren müssen oder keine Absperrung mehr nötig ist, nehmen Sie die Schnellkupplungsplatte Quick Release. Damit entfernen Sie den Posten einfach und schnell.



Verriegelungsbolzen (lose)

für Bodenplatte Quick Release

0,1 A	470.426
-------	---------



Bodenhülse, extra

aus Stahl, feuerverzinkt, Länge 400 mm

2,0 A	4S470.60MH
-------	------------

Befestigungssatz verzinkt

	Art.-Nr.
Befestigungssatz Typ 1 4 Stück Schrauben M8 x 80 mit Kunststoffdübel für Absperrpfosten mit Bodenplatte 100 x 150 mm, Anfahrsschutzwinkel, Geländersysteme	470.71
Befestigungssatz Typ 1.2 8 Stück Schrauben M8 x 80 mit Kunststoffdübel für Bügel mit Bodenplatte 100 x 150 mm	470.712
Befestigungssatz Typ 2 4 Stück Bolzenanker M16 x 150 für Poller ab Ø 102 mm, Schrankensysteme, Höhenbegrenzer	470.72
Befestigungssatz Typ 3 8 Stück Bolzenanker M16 x 150 für Schrankensysteme, Höhenbegrenzer	470.73



Befestigungssatz VA

Befestigungssatz Typ 1VA 3 Stück Schrauben M10 x 100 VA mit Kunststoffdübel für Sperrpfosten 4062P	470.76
Befestigungssatz Typ 1.2VA 6 Stück Schrauben M10 x 100 VA mit Kunststoffdübel für Edelstahlbügel Serie 449	470.762
Befestigungssatz Typ 2VA 3 Stück Bolzenanker M12 x 110 VA für Edelstahlpfosten ab Ø 76 mm	470.77
Schraubkopfdreher Bit T40 für Befestigungssatz Typ 1	470.75



Aufpreis für Schließsysteme

Mehrpreis (Artikelnummer erweitern)

Profilzylinder gleichschließend (ohne Sicherungskarte)	Art.-Nr. +ZGL
Profilzylinder mit Sicherungskarte verschiedenschließend (bei Erstbestellung)	Art.-Nr. +ZSI
Profilzylinder mit Sicherungskarte gleichschließend (bei Erstbestellung)	Art.-Nr. +ZSIGL
Profilzylinder als Hauptschlüsselanlage mit Sicherungskarte verschiedenschl. (bei Erstbestellung)	Art.-Nr. +ZHS
Profilzylinder als Hauptschlüsselanlage mit Sicherungskarte gleichschließend (bei Erstbestellung)	Art.-Nr. +ZHSGL



Mehrschlüssel für Profilzylinder (ohne Sicherungskarte)

470.55

Mehrschlüssel für Profilzylinder mit Sicherungskarte

470.55SI

Mehrschlüssel für Profilzylinder bei einer
Hauptschlüsselanlage mit Sicherungskarte

470.55SIHS

Hauptschlüssel

470.56HS

Absperrpfosten

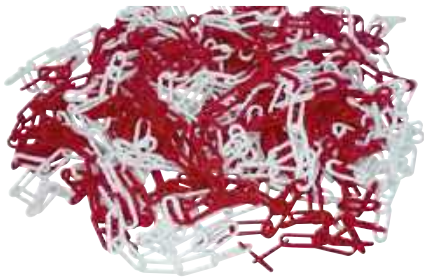

Absperrkette aus Stahl, geschweißt

Drahtstärke 5 mm	kg/m	Art.-Nr.
verzinkt	0,5 A	430.50
verzinkt und rot / weiß beschichtet		
Pack.- Einheit 10 m	0,5 A	430.50B

Parkplatzsperrren



430.50B



430.66B

Absperrkette aus Stahl, geschweißt

Drahtstärke 6 mm		
verzinkt	0,6 A	430.66
verzinkt und rot / weiß beschichtet		
Pack.- Einheit 10 m	0,6 A	430.66B
verzinkt und gelb / schwarz beschichtet		
Pack.- Einheit 10 m	0,6 A	430.67B

Stilpoller



430.10B

Absperrkette aus Stahl, ungeschweißt

Drahtstärke 7 mm		
verzinkt	0,9 A	430.10
verzinkt und rot / weiß beschichtet		
Pack.- Einheit 10 m	0,9 A	430.10B
verzinkt und gelb / schwarz beschichtet		
Pack.- Einheit 10 m	0,9 A	430.20B
verzinkt und nach RAL-Ton beschichtet		
Pack.- Einheit 10 m	0,9 A	430.25B

Edelstahl



430.60B

Stahl-Vierkantkette, ungeschweißt

Drahtstärke 6 mm	kg	Art.-Nr.
verzinkt und beschichtet	0,9 A	430.60B
RAL-Farbtton angeben		

Sperrlemente



430.11

S-Haken

verzinkt	430.11
verzinkt und rot beschichtet	430.11BR
verzinkt und weiß beschichtet	430.11BW
verzinkt und gelb beschichtet	430.11BG
verzinkt und schwarz beschichtet	430.11BS

Schranken



430.09

Verbindungsglied

verzinkt	430.09
verzinkt und rot beschichtet	430.09BR
verzinkt und weiß beschichtet	430.09BW
verzinkt und gelb beschichtet	430.09BG
verzinkt und schwarz beschichtet	430.09BS

Freiraumsstattung



430.12

Schäkel

verzinkt	430.12
verzinkt und rot beschichtet	430.12BR
verzinkt und weiß beschichtet	430.12BW
verzinkt und gelb beschichtet	430.12BG
verzinkt und schwarz beschichtet	430.12BS

Werkschutz



430.13

Karabinerhaken

verzinkt	430.13
verzinkt und rot beschichtet	430.13BR
verzinkt und weiß beschichtet	430.13BW
verzinkt und gelb beschichtet	430.13BG
verzinkt und schwarz beschichtet	430.13BS



430.05



Absperrkette aus Kunststoff

6 mm stark
 rot / weiß, Pack.- Einheit 25 m
 gelb / schwarz, Pack.- Einheit 25 m

kg/VPE	Art.-Nr.
2,0 ^A	430.05
2,0 ^A	430.06

Verbindungsglied aus Kunststoff

6 mm stark
 rot
 weiß
 gelb
 schwarz

Art.-Nr.
430.07R
430.07W
430.07G
430.07S



430.07R



430.08W

Hakenglied aus Kunststoff

6 mm stark
 rot
 weiß
 gelb
 schwarz

430.08R
430.08W
430.08G
430.08S



430.15

Absperrkette aus Kunststoff

8 mm stark
 rot / weiß, Pack.- Einheit 25 m
 gelb / schwarz, Pack.- Einheit 25 m

kg/VPE	Art.-Nr.
2,5 ^A	430.15
2,5 ^A	430.30



430.16R

Verbindungsglied aus Kunststoff

8 mm stark
 rot
 weiß
 gelb
 schwarz

Art.-Nr.
430.16R
430.16W
430.16G
430.16S



430.17W

Hakenglied aus Kunststoff

8 mm stark
 rot
 weiß
 gelb
 schwarz

430.17R
430.17W
430.17G
430.17S

Absperrpfosten

Bodenhülse für Ø 60 mm Pfosten

aus Stahlrohr, feuerverzinkt, 400 mm lang, mit Erdanker

kg Art.-Nr.

- für Absperrpfosten mit Bodenteil Ø 60 mm ohne Verschluss

2,1 ^A 460.10



Parkplatzsperrren

- für herausnehmbare Absperrpfosten mit Bodenteil Ø 60 mm mit Verschleißeinrichtung unserer Bauart

2,1 ^A 460.40



Stilpoller

- für Absperrpfosten Ø 60 mm der Serie 460V

2,1 ^A 460.60



Edelstahl

Abdeckkappe für Ø 60 mm Pfosten

ohne Verschluss, passend für Bodenhülse Art.-Nr. 460.10, 460.40 und 460.60, feuerverzinkt

0,4 ^A 460.20



Sperrrelemente

Abdeckkappe für Ø 60 mm Pfosten

mit Federverschluss, passend für Bodenhülse Art.-Nr. 460.40, zu öffnen mit Universalschlüssel Art.-Nr. 470.40, feuerverzinkt

0,7 ^A 460.21



Schranken

Bodenhülse für Ø 76 mm Pfosten

aus Stahlrohr, feuerverzinkt, 400 mm lang, mit Erdanker

3,2 ^A 476.10

- für Absperrpfosten mit Bodenteil Ø 76 mm ohne Verschluss

- für herausnehmbare Absperrpfosten mit Bodenteil Ø 76 mm mit Verschleißeinrichtung unserer Bauart

3,2 ^A 476.40



Freiraumsusstattung

Abdeckkappe für Ø 76 mm Pfosten

ohne Verschluss, passend für Bodenhülse Art.-Nr. 476.10 und 476.40, feuerverzinkt

0,6 ^A 476.20







Werkchutz

Abdeckkappe für Ø 76 mm Pfosten

mit Federverschluss, passend für Bodenhülse Art.-Nr. 476.40, zu öffnen mit Universalschlüssel Art.-Nr. 470.40, feuerverzinkt

0,9 ^A 476.21



		kg	Art.-Nr.
	<p>Bodenhülse aus Stahlrohr 80 x 80 mm, feuerverzinkt, mit Erdanker.</p> <p>für Absperrpfosten mit Bodenteil 70 x 70 mm, ohne Verschluss Länge 400 mm</p>	2,9 ^A	470.15
	<p>Bodenhülse aus Stahlrohr 80 x 80 mm, feuerverzinkt, mit Erdanker.</p> <p>für herausnehmbare Absperrpfosten mit Bodenteil 70 x 70 mm mit Verschleißeinrichtung unserer Bauart, Länge 500 mm</p>	3,7 ^A	470.10
	<p>Abdeckkappe für 70 x 70 mm Pfosten ohne Verschluss, passend für Bodenhülse Art.-Nr. 470.10 und 470.15, feuerverzinkt</p>	0,7 ^A	470.20
	<p>Abdeckkappe für 70 x 70 mm Pfosten passend für Bodenhülse Art.-Nr. 470.10, mit Federverschluss, zu öffnen mit Universalschlüssel Art.-Nr. 470.40, feuerverzinkt</p>	0,8 ^A	470.21
	<p>Bodenhülse mit Befestigungsplatte 100 x 150 mm, Lochabstand 70 x 122 mm, 400 mm lang, mit Erdanker, zum Befestigen aller umlegbaren Absperrpfosten unserer Bauart, inkl. Schrauben, feuerverzinkt</p>	2,3 ^A	470.60



Bodenhülse

aus feuerverzinktem Stahlrohr, 400 mm lang, mit zwei seitlich angebrachten Verschraubungen, passend für:

	kg	Art.-Nr.
Ø 48 mm Rohrfosten	1,6 ^A	443.44
Ø 60 mm Rohrfosten	2,1 ^A	463.44
Ø 76 mm Rohrfosten	2,6 ^A	473.44



Bodenhülse

aus feuerverzinktem Stahlrohr mit Feststellvorrichtung, für Ø 60 mm Rohrfosten

300 mm lang	2,3 ^A	463.31
400 mm lang	2,7 ^A	463.41
500 mm lang	3,2 ^A	463.51



Bodenhülse

aus feuerverzinktem Stahlrohr mit Feststellvorrichtung, für Ø 76 mm Rohrfosten

300 mm lang	3,1 ^A	473.31
500 mm lang	4,6 ^A	473.51

Einsatzbeispiel

 **Schilderpfosten**
siehe Katalog „Bautechnik - Verkehrssicherung“ Seite 53





Bodenhülse für Ø 48 mm Rohrfosten aus Grauguss, mit Gewinde und Spannring

300 mm lang

kg	Art.-Nr.
3,5 ^A	443.61



Stahlschlüssel

feuerverzinkt für Ø 48 mm

1,8 ^A	443.68
------------------	--------



Bodenhülse für Ø 60 mm Rohrfosten aus Grauguss, mit Gewinde und Spannring

300 mm lang

5,0 ^A	463.61
------------------	--------

500 mm lang

7,0 ^A	463.62
------------------	--------



Bodenhülse für Ø 76 mm Rohrfosten aus Grauguss, mit Gewinde und Spannring

300 mm lang

7,0 ^A	473.61
------------------	--------

500 mm lang

9,5 ^A	473.62
------------------	--------



Universalschlüssel

aus Grauguss, passend für Graugussbodenhülsen
Ø 60 mm und Ø 76 mm,
inkl. Vierkant für Blindstopfen

5,2 ^A	463.68
------------------	--------

Zubehör:



	kg	Ø 48 mm	Ø 60 mm	Ø 76 mm
Spannring	0,1 ^A	443.65	463.65	473.65
Gewinding	0,8 ^A	443.66	463.66	473.66
Blindstopfen	0,8 ^A	443.67	463.67	473.67

**Grauguß-Universalschlüssel, verzinkt**

nach DIN 3223, für alle Absperpfosten mit Dreikantverschluss und zum Öffnen der Abdeckkappen

kg

Art.-Nr.

0,4 ^A 470.40**Dreikant-Standardschlüssel, verzinkt**

nach DIN 3223, handlicher Schlüssel zum Öffnen aller Absperpfosten mit Dreikantverschluss

0,2 ^A 470.50**Steck-Dreikantschlüssel, verzinkt**

nach DIN 3223

0,2 ^A 470.30**Vierkantschlüssel, 6 mm**

für Abfallbehälter Typ 4027

0,2 ^A 4037**Steck-Dreikantschlüssel, 8 mm**

für Abfallbehälter, verzinkt

0,2 ^A 4038**Dreikantschlüssel, 8 mm**

handlicher Schlüssel zum Öffnen der Abfallbehälter

0,1 ^A 4039**Ösen, verzinkt**

eine Öse angeschraubt

Art.-Nr. +1

zwei Ösen angeschraubt

Art.-Nr. +2

eine Öse zum Anschrauben mit M8 Gewindestift

(Rohrdurchmesser angeben)

470.01

zwei Ösen zum Anschrauben mit M8 Gewindestift

(Rohrdurchmesser angeben)

470.02

**Bodenrosette für Pfosten**

∅ 76 mm, zum Anschrauben, verzinkt und beschichtet

1,3 ^A 476RB

∅ 82 mm, zum Anschrauben, verzinkt und beschichtet

1,3 ^A 485RB

∅ 76 mm, zum Anschrauben, verzinkt und beschichtet

1,3 ^A 478RB

∅ 89 mm, zum Anschrauben, verzinkt und beschichtet

1,3 ^A 4084RB

Parkplatzsperren

Parkplatzsperren
Parkplatzbeschilderung
Park- und Leitschwellen
Recyclingpfosten



Absperrpfosten

Parkplatzsperrern

Stilpoller

Edelstahl

Sperrlemente

Schranken

Freiraumsusstattung

Werkchutz

Durchgangs- und Parkplatzsperrern

Stahlrohr 70 x 70 mm mit seitlichen Rundrohrbügeln
Gesamtbreite ca. 800 mm
Überflur 900 mm



471ZB

herausnehmbar, mit Dreikantverschluss
nach DIN 3223, mit Bodenhülse Typ 470.10, ca. 500 mm Unterflur

	kg	Art.-Nr.
feuerverzinkt, mit rot reflektierenden Leuchtstreifen	14,5 ^B	471F
feuerverzinkt und weiß beschichtet mit rot reflektierenden Leuchtstreifen	14,5 ^B	471FB

herausnehmbar, mit Profilzylinderschloss
drei Schlüssel, mit Bodenhülse Typ 470.10, ca. 500 mm Unterflur

feuerverzinkt, mit rot reflektierenden Leuchtstreifen	16,3 ^B	471Z
feuerverzinkt und weiß beschichtet mit rot reflektierenden Leuchtstreifen	16,3 ^B	471ZB

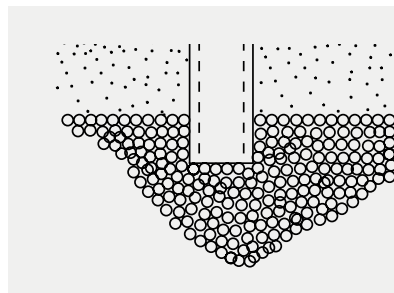

Montagehinweis

Bei allen herausnehmbaren Pfosten ist auf eine ausreichende Drainage (Kiesfüllung) zu achten. Nicht in stehendes Wasser montieren!



470.10

Bodenhülse, extra
zum Einbetonieren

3,7 ^A	470.10
------------------	--------



Es empfiehlt sich, eine zweite Bodenhülse (abseits des zu sperrenden Geländes) einzubauen, um dem herausgenommenen Pfosten, der ohne Schlüsselbetätigung wieder selbst einrastet, einen sicheren, nicht entwendbaren Platz zu geben.

Durchgangs- und Parkplatzsperre

Stahlrohr 70 x 70 mm
mit seitlichen Rundrohr-
bügeln
Gesamtbreite ca. 800 mm
Überflur 900 mm



471UZ



470.60

umlegbar, mit Dreikantverschluss
nach DIN 3223, selbsteinrastende Verriegelung

für Dübelbefestigung
mit Bodenplatte oder zur Befestigung an Bodenhülse Typ 470.60

feuerverzinkt mit rot reflektierenden Leuchtstreifen

kg Art.-Nr.

10,6 ^B 471FU

feuerverzinkt und weiß beschichtet
mit rot reflektierenden Leuchtstreifen

10,6 ^B 471FUB

umlegbar, mit Profilzylinderschloss
drei Schlüssel, selbsteinrastende Verriegelung

für Dübelbefestigung
mit Bodenplatte oder zur Befestigung an Bodenhülse Typ 470.60

feuerverzinkt mit rot reflektierenden Leuchtstreifen

12,1 ^B 471UZ

feuerverzinkt und weiß beschichtet
mit rot reflektierenden Leuchtstreifen

12,1 ^B 471UZB

Bodenhülse

zum Einbetonieren
(unbedingt mitbestellen, wenn einbetoniert werden soll)

2,3 ^A 470.60



Parkplatzsperren verhindern das Zwischenparken und schützen vor Diebstahl und Falschparkern.

Parkplatzsperrre

Stahlrohr 70 x 70 mm
mit seitlichen Rundrohrbügel
Gesamtbreite ca. 800 mm
Überflur 500 mm



4709FUB

umlegbar, mit Dreikantverschluss
nach DIN 3223, selbsteinrastende Verriegelung

für Dübelbefestigung
mit Bodenplatte 100 x 150 mm oder zur Befestigung an
Bodenhülse Art.-Nr. 470.60

feuerverzinkt mit rot reflektierenden Leuchtstreifen

kg Art.-Nr.

8,6 A 4709FU

feuerverzinkt und weiß beschichtet
mit rot reflektierenden Leuchtstreifen

8,6 A 4709FUB



4709UZB

umlegbar, mit Profilzylinderschloss
drei Schlüssel, selbsteinrastende Verriegelung

für Dübelbefestigung
mit Bodenplatte 100 x 150 mm
oder zur Befestigung an Bodenhülse Art.-Nr. 470.60

feuerverzinkt mit rot reflektierenden Leuchtstreifen

9,1 A 4709UZ

feuerverzinkt und weiß beschichtet
mit rot reflektierenden Leuchtstreifen

9,1 A 4709UZB



470.60

Bodenhülse

zum Einbetonieren
(unbedingt mitbestellen, wenn einbetoniert werden soll)

2,3 A 470.60



Elastisch!
Anfahrssicher!

Absperrpfosten
Parkplatzsperrn

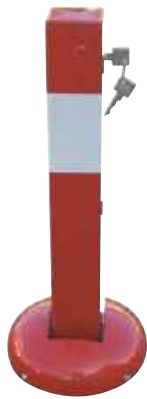

40215UZB

Anfahrssicherer Absperrpfosten

elastisch bei Schub- oder Stoßkraft
Stahlrohr 70 x 70 mm
Überflur 500 mm
Überfahrhöhe ca. 95 mm

umlegbar, mit Profilzylinderschloss
drei Schlüssel, selbsteinrastende Verriegelung

für Dübelbefestigung
mit Bodenplatte Ø 200 mm oder zur Befestigung an Bodenhülse Art.-Nr. 470.60

feuerverzinkt und rot beschichtet
mit weiß reflektierenden Leuchtstreifen

kg Art.-Nr.

8,0 A 40215UZB

Stilpoller

Edelstahl



40220UZB

Anfahrssichere Parkplatzsperrn

elastisch bei Schub- oder Stoßkraft
Stahlrohr 70 x 70 mm
Überflur 500 mm, Überfahrhöhe ca. 95 mm
mit seitlichen Rundrohrbügeln
Gesamtbreite ca. 800 mm

umlegbar, mit Profilzylinderschloss
drei Schlüssel, selbsteinrastende Verriegelung

für Dübelbefestigung
mit Bodenplatte Ø 200 mm
oder zur Befestigung an Bodenhülse Art.-Nr. 470.60

feuerverzinkt und rot beschichtet
mit weiß reflektierenden Leuchtstreifen



10,8 A 40220UZB

Sperrlemente

Schranken



470.60

Bodenhülse

zum Einbetonieren
(unbedingt mitbestellen, wenn einbetoniert werden soll)

2,3 A 470.60

Freiraumsstattung

Werkerschutz

Parkplatzsperre umlegbar

Stahlrohr 70 x 70 mm mit seitlichen Rundrohrbügeln
Gesamtbreite ca. 800 mm
Überflur 500 mm
selbsteinrastende Verriegelung

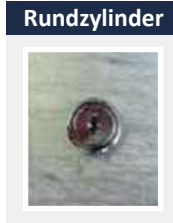

Rundzylinder

umlegbar, mit Rundzylinder
drei Schlüssel

40770

für Dübelbefestigung
mit Bodenplatte 100 x 150 mm



feuerverzinkt mit rot reflektierenden Leuchtstreifen

feuerverzinkt und weiß beschichtet mit rot reflektierenden Leuchtstreifen

kg Art.-Nr.

7,5 A 40770

7,5 A 40770B



zum Einbetonieren
mit angeschweißtem Bodenanker,
ca. 300 mm Unterflur

40771B

feuerverzinkt mit rot reflektierenden Leuchtstreifen

feuerverzinkt und weiß beschichtet mit rot reflektierenden Leuchtstreifen

8,8 A 40771

8,8 A 40771B

Parkplatzsperre umlegbar

Stahlrohr 70 x 70 mm
mit seitlichen Rundrohr-
bügeln
Gesamtbreite ca. 800 mm
Überflur 500 mm
selbsteinrastende
Verriegelung



40772B



8 mm Dreikant

umlegbar, mit 8 mm Dreikantverschluss
mit einem 8 mm Dreikantschlüssel

für Dübelbefestigung
mit Bodenplatte 100 x 150 mm

feuerverzinkt mit rot reflektierenden Leuchtstreifen

kg Art.-Nr.

7,5 A 40772

feuerverzinkt und rot beschichtet
mit weiß reflektierenden Leuchtstreifen

7,5 A 40772B



40773B

zum Einbetonieren
mit angeschweißtem Bodenanker,
ca. 300 mm Unterflur

feuerverzinkt mit rot reflektierenden Leuchtstreifen

8,8 A 40773

feuerverzinkt und rot beschichtet
mit weiß reflektierenden Leuchtstreifen

8,8 A 40773B



4039

Dreikantschlüssel 8 mm

handlicher Schlüssel zum Öffnen der Parkplatzsperrn, verzinkt

0,1 A 4039



Parkplatzsperre für Dübelbefestigung

Stahlrohr \varnothing 60 mm
 mit seitlichen Rundrohrbügel und
 durchgehender Bodenplatte
 Gesamtbreite ca. 800 mm
 Gesamthöhe ca. 500 mm



40660



umlegbar, mit Profilzylinderschloss
 drei Schlüssel, selbsteinrastende Verriegelung

kg Art.-Nr.

feuerverzinkt mit rot reflektierenden Leuchtstreifen,
 inkl. Befestigungsmaterial

8,3 ^A 40660



Parkplatzsperrn verhindern das Zwischenparken und schützen vor Diebstahl und Falschparkern.



Parkplatzsperrbügel für Dübelbefestigung

aus starkwandigem Stahlrundrohr
 Ø 33,7 x 2,5 mm, Höhe ca. 450 mm
 Breite ca. 850 mm, umgelegt extrem flach,
 ca. 45 mm hoch



472V

umlegbar, mit Vorhangschloss
 drei Schlüssel

feuerverzinkt mit rot reflektierenden Leuchtstreifen,
 inkl. Befestigungsmaterial

kg

Art.-Nr.

5,5 ^A

472V



472Z

umlegbar, mit Profilzylinderschloss
 drei Schlüssel, selbsteinrastende Verriegelung,
 Ent- und Verriegelung außerhalb der Schmutzzone

feuerverzinkt mit rot reflektierenden Leuchtstreifen,
 inkl. Befestigungsmaterial

5,6 ^A

472Z



472A

1 Satz (3 Stück) Anker zum Einbetonieren

0,1 ^A

472A



472ZP

umlegbar, mit Profilzylinderschloss
 drei Schlüssel und durchgehende Bodenplatte,
 selbsteinrastende Verriegelung,
 Ent- und Verriegelung außerhalb der Schmutzzone

feuerverzinkt mit rot reflektierenden Leuchtstreifen,
 inkl. Befestigungsmaterial

7,8 ^A

472ZP

Haltevorrichtung für Parkplatzbeschilderung

Bestehend aus 2 Stützpfeosten aus Stahlrohr 40 x 40 x 2,0 mm, feuerverzinkt, mit anschraubbarem Kennzeichenhalter (inklusive)

Höhe Überflur 350 mm
Gesamtbreite (montiert) ca. 520 mm



	kg	Art.-Nr.
zum Einbetonieren Gesamthöhe 500 mm	3,1 ^A	4045
zum Aufdübeln Gesamthöhe 350 mm	4,0 ^A	4045P

Rundbügel für Parkplatzbeschilderung

aus Edelstahlrohr Ø 48 mm x 2,5 mm, mit angeschweißtem Schildblech als Grundplatte für Kennzeichenhalter
Höhe Überflur 800 mm
Gesamtbreite ca. 650 mm



	kg	Art.-Nr.
zum Einbetonieren	10,9 ^B	449.66SE
zum Aufdübeln	9,9 ^B	449.66PSE

Park- und Leitschwelle aus Recycling
 mit Reflektoren,
 1170 x 150 x 50 mm,
 mit 3 Schrauben und Dübel



	kg	Art.-Nr.
weiß	2,3 ^A	412202SW
gelb	2,3 ^A	412202SO



4043

Einschlagstab
 aus T-Profil 40 mm, mit Einschlagspitze
 Gesamtlänge 1200 mm

feuerverzinkt	3,4 ^A	4043
---------------	------------------	------



4044

Einschlagstab
 aus T-Profil 40 mm, mit Einschlagspitze
 Gesamtlänge 1200 mm
 für Parkplatzbeschilderung, mit
 Schildblech 110 x 520 mm

feuerverzinkt	4,0 ^B	4044
---------------	------------------	------

Absperrpfosten

Poller aus Recycling-Kunststoff zum Eingraben bzw. Einbetonieren



Parkplatzsperrren

Recyclingpfosten
Vierkantpfosten 140 x 140 mm
 Gesamtlänge 1400 mm

Stilpoller



Poller ohne Fräsung und Reflektoren
 Farbe schwarz

kg **Art.-Nr.**

17,0 ^A 4014140

Poller mit 2 Fräsungen, 15 mm breit,
 und 2 Reflektorbändern
 oben rot, unten weiß

17,0 ^A 4014141

Edelstahl

Sperrlemente

Recyclingpfosten
Halbkugelkopf Ø 150 mm
 (Hohlprofil)
 Gesamtlänge 1500 mm



Poller ohne Fräsung und Reflektoren
 Farbe braun

kg **Art.-Nr.**

14,0 ^B 4014150

Poller mit 2 Fräsungen, 15 mm breit,
 und 2 Reflektorbändern
 oben rot, unten weiß

14,0 ^B 4014151

Schranken

Freiraumsusstattung



Werkschutz

Stilpoller

Stilpoller aus Rundrohr \varnothing 60 - 193 mm
Aluminiumpoller
Stilpoller aus Vierkantrrohr

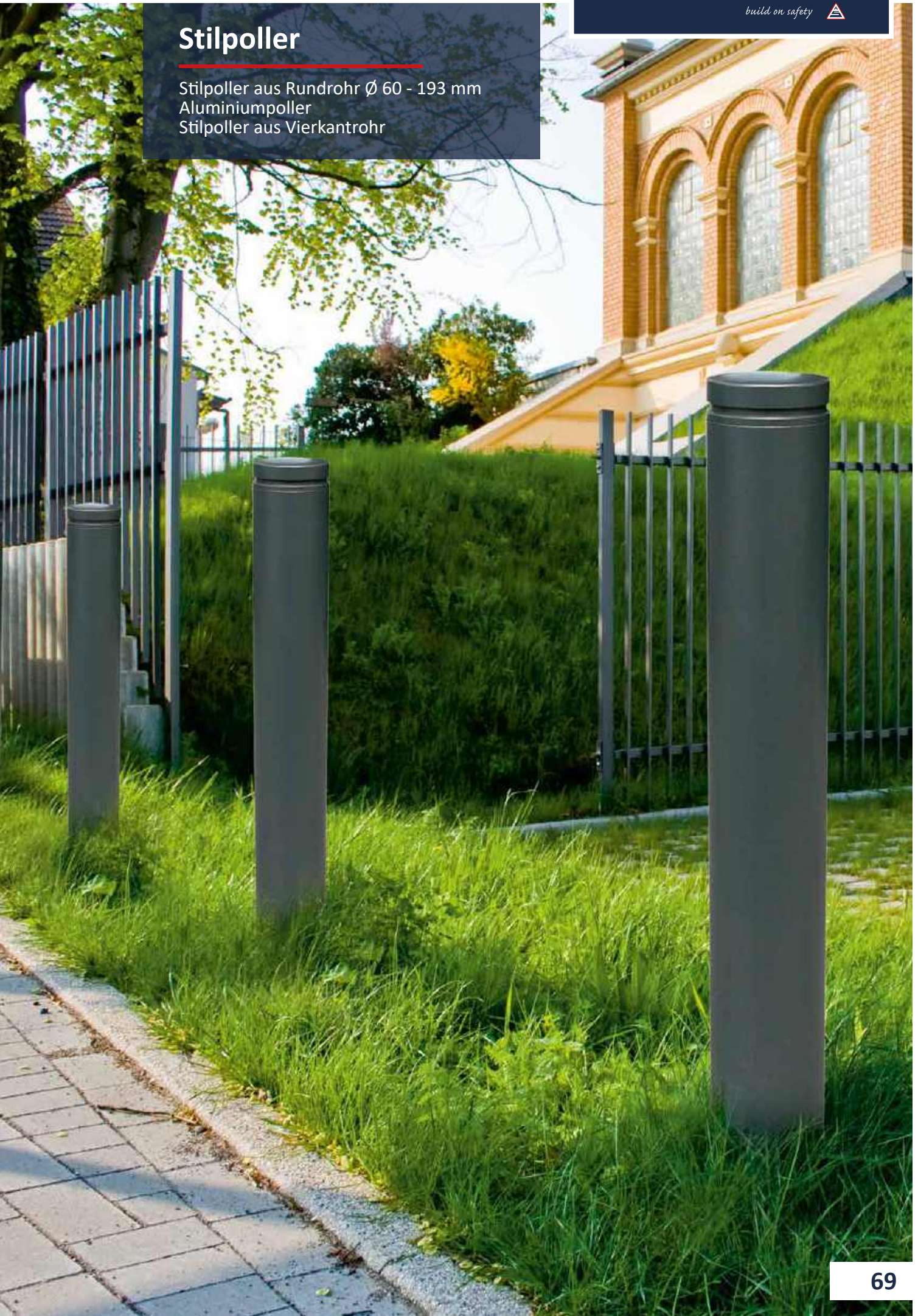

Absperrpfosten

Parkplatzsperrren

Stilpoller

Edelstahl

Sperrelemente

Schranken

Freiraumsusstattung

Werkschutz

- Absperrpfosten
- Parkplatzsperrren
- Stilpoller
- Edelstahl
- Sperrrelemente
- Schranken
- Freiraumsusstattung
- Werksschutz



Ø 60 mm
Serie 465
Seite 72



Ø 60 mm
Serie 466
Seite 72



Ø 76 mm
Serie 475
Seite 74



Ø 82 mm
Serie 484
Seite 78



Ø 82 mm
Serie 485
Seite 78



Ø 89 mm
Serie 488
Seite 79

Ø 76 mm
Serie 474
Seite 74

Ø 76 mm
Serie 478
Seite 75

Ø 102 mm
Serie 492
Seite 81



Ø 60 mm
Serie 468
Seite 73



Ø 60 mm / Ø 82 mm
Ø 102 mm
Serie 464 / 482 / 4092
Seite 73 / 78 / 81



Ø 82 mm
Serie 480
Seite 77



Ø 82 mm
Serie 481
Seite 77



Ø 76 mm
Serie 477
Seite 76



Ø 76 mm
Serie 4074
Seite 76

Ø 89 mm
Serie 487
Seite 80

Ø 152 mm / Ø 193 mm
Serie 40155 / 40195
Seite 84

Ø 102 mm
Serie 496
Seite 81

Ø 89 mm
Serie 4084
Seite 79

Ø 102 mm
Serie 494
Seite 80

Ø 100 mm
Serie 40101
Seite 85

Ø 102 mm
Serie 4091
Seite 80

Ø 120 mm
Serie 40120 / 40121
Seite 85

Ø 152 mm / Ø 193 mm
Serie 40156 / 40196
Seite 84



Ø 60 / 110 mm
Serie 490
Seite 87



Ø 72 / 160 mm
Serie 495
Seite 86 / 87



Ø 76 / 100 mm
Serie 479
Seite 75



Ø 76 / 102 mm
Serie 40102
Seite 82



Ø 96 / 168 mm
Serie 40168
Seite 82



Ø 108 mm
Serie 497
Seite 83



Ø 140 mm
Serie 40140
Seite 83



70 x 70 mm
Serie 473
Seite 90



70 x 70 mm
Serie 4073
Seite 88



70 x 70 mm
Serie 40731
Seite 88



70 x 70 mm
Serie 4071
Seite 89

80 x 80 mm
Serie 4081
Seite 89

100 x 100 mm
Serie 4075
Seite 89

Farbauswahl für Absperrprogramm
Andere Farbgebung und in Feinstruktur auf Anfrage möglich,
siehe Seite 7



Absperrpfosten

Parkplatzsperrren

Stilpoller



Absperr-Stilpfosten

aus Stahlrohr Ø 60 mm,
ca. 950 mm Überflur,
feuerverzinkt und beschichtet

Farbe:

Serie 465B: RAL 7016

Serie 466B: RAL 7016

ortsfest

zum Einbetonieren mit Erdanker

Gesamtlänge: ca. 1300 mm

für Dübelbefestigung

mit Bodenplatte 100 x 150 mm

herausnehmbar selbsteinrastende Verriegelung,
inkl. Bodenrosette, mit feuerverzinkter Bodenhülse
Typ 460.40, ca. 400 mm Unterflur

mit Dreikantverschluss nach DIN 3223

mit Profilzylinder, inkl. drei Schlüssel

umlegbar für Dübelbefestigung,

selbsteinrastende Verriegelung,

mit Bodenplatte 100 x 150 mm

mit Dreikantverschluss nach DIN 3223

mit Profilzylinder, inkl. drei Schlüssel

umlegbar zum Einbetonieren,

selbsteinrastende Verriegelung,

mit feuerverzinkter Bodenhülse

Typ 470.60, ca. 400 mm Unterflur

mit Dreikantverschluss nach DIN 3223

mit Profilzylinder, inkl. drei Schlüssel

kg

Art.-Nr.

Art.-Nr.

5,0 ^A

465B

466B

4,0 ^A

465PB

466PB

7,0 ^A

465FB

466FB

8,0 ^A

465ZB

6,0 ^A

465FUB

466FUB

7,0 ^A

465UZB

8,0 ^A

465FUHB

466FUHB

9,0 ^A

465UZHB

Edestahl

Sperrrelemente

Schranken

Freiraumsusstattung

Werkenschutz



Die Absperr-Stilpfosten

aus Stahlrohr Ø 60 mm,
ca. 950 mm Überflur,
feuerverzinkt und beschichtet

Farbe:		kg	Art.-Nr.	Art.-Nr.
Serie 464B: DB 703	ortsfest			
	zum Einbetonieren mit Erdanker			
	Gesamtlänge: ca. 1300 mm	5,0 ^A	464B	468B
Serie 468B: RAL 7016	für Dübelbefestigung			
	mit Bodenplatte 100 x 150 mm	4,0 ^A	464PB	468PB
	herausnehmbar selbsteinrastende Verriegelung, inkl. Bodenrosette, mit feuerverzinkter Bodenhülse Typ 460.40, ca. 400 mm Unterflur			
	mit Dreikantverschluss nach DIN 3223	7,0 ^A	464FB	468FB
	mit Profilzylinder , inkl. drei Schlüssel	8,0 ^A	464ZB	
	umlegbar für Dübelbefestigung , selbsteinrastende Verriegelung, mit Bodenplatte 100 x 150 mm			
	mit Dreikantverschluss nach DIN 3223	6,0 ^A	464FUB	468FUB
	mit Profilzylinder , inkl. drei Schlüssel	7,0 ^A	464UZB	
	umlegbar zum Einbetonieren , selbsteinrastende Verriegelung, mit feuerverzinkter Bodenhülse Typ 470.60, ca. 400 mm Unterflur			
	mit Dreikantverschluss nach DIN 3223	8,0 ^A	464FUHB	468FUHB
	mit Profilzylinder , inkl. drei Schlüssel	9,0 ^A	464UZHB	



Andere Farbgebung möglich, siehe Farbauswahl Seite 7





Absperr-Stilpfosten

aus Stahlrohr Ø 76 mm
ca. 950 mm Überflur,
feuerverzinkt und beschichtet

Farbe:
Serie 474: RAL 7016
Serie 475: RAL 7016

ortsfest

zum Einbetonieren mit Erdanker
Gesamtlänge: ca. 1300 mm

kg	Art.-Nr.	Art.-Nr.
6,5 ^A	474B	475B

für Dübelbefestigung
mit Bodenplatte 100 x 150 mm

5,5 ^A	474PB	475PB
------------------	-------	-------

herausnehmbar selbsteinrastende Verriegelung,
inkl. Bodenrosette, mit feuerverzinkter Bodenhülse
Typ 476.40, ca. 400 mm Unterflur

mit Dreikantverschluss nach DIN 3223

11,5 ^A	474FB	475FB
-------------------	-------	-------

mit Profizylinder, inkl. drei Schlüssel

11,5 ^A	474ZB	
-------------------	-------	--

umlegbar für Dübelbefestigung,
selbsteinrastende Verriegelung,
mit Bodenplatte 100 x 150 mm

mit Dreikantverschluss nach DIN 3223

7,0 ^A	474FUB	475FUB
------------------	--------	--------

mit Profizylinder, inkl. drei Schlüssel

9,0 ^A	474UZH	
------------------	--------	--

umlegbar zum Einbetonieren,
selbsteinrastende Verriegelung,
mit feuerverzinkter Bodenhülse
Typ 470.60, ca. 400 mm Unterflur

mit Dreikantverschluss nach DIN 3223

9,5 ^A	474FUHB	475FUHB
------------------	---------	---------

mit Profizylinder, inkl. drei Schlüssel

11,5 ^A	474UZH	
-------------------	--------	--



Absperr-Stilpfosten

aus Stahlrohr Ø 76 mm
ca. 950 mm Überflur,
feuerverzinkt und beschichtet

Farbe:
Serie 478: RAL 7016
Serie 479: RAL 7016

ortsfest

zum Einbetonieren mit Erdanker
Gesamtlänge: ca. 1300 mm

für Dübelbefestigung
mit Bodenplatte 100 x 150 mm

herausnehmbar selbsteinrastende Verriegelung,
inkl. Bodenrosette, mit feuerverzinkter Bodenhülse
Typ 476.40, ca. 400 mm Unterflur

mit Dreikantverschluss nach DIN 3223

umlegbar für Dübelbefestigung,
selbsteinrastende Verriegelung,
mit Bodenplatte 100 x 150 mm

mit Dreikantverschluss nach DIN 3223

umlegbar zum Einbetonieren,
selbsteinrastende Verriegelung,
mit feuerverzinkter Bodenhülse
Typ 470.60, ca. 400 mm Unterflur

mit Dreikantverschluss nach DIN 3223

kg Art.-Nr. Art.-Nr.

7,5 A 478B 479B

6,5 A 478PB 479PB

12,0 A 478FB 479FB

8,0 A 478FUB 479FUB

10,5 A 478FUHB 479FUHB



Als Geländersystem
lieferbar, siehe Seite 130



Auch mit Ösen lieferbar. Art.-Nr. bitte um +1 bzw. +2 erweitern
siehe Seite 56

Andere Farbgebung möglich
siehe Farbauswahl Seite 7





Rostoptik!



Absperr-Stilpfosten
aus Stahlrohr Ø 76 mm
ca. 900 mm Überflur,
feuerverzinkt und beschichtet

Farbe:
Serie 477: RAL 7016
Serie 4074: DB 703

ortsfest

zum Einbetonieren mit Erdanker
Gesamtlänge: ca. 1300 mm

für Dübelbefestigung
mit Bodenplatte 100 x 150 mm

herausnehmbar selbsteinrastende Verriegelung,
inkl. Bodenrosette, mit feuerverzinkter Bodenhülse
Typ 476.40, ca. 400 mm Unterflur

mit Dreikantverschluss nach DIN 3223
mit Profilzylinder, inkl. drei Schlüssel

umlegbar für Dübelbefestigung,
selbsteinrastende Verriegelung,
mit Bodenplatte 100 x 150 mm

mit Dreikantverschluss nach DIN 3223
mit Profilzylinder, inkl. drei Schlüssel

umlegbar zum Einbetonieren,
selbsteinrastende Verriegelung,
mit feuerverzinkter Bodenhülse
Typ 470.60, ca. 400 mm Unterflur

mit Dreikantverschluss nach DIN 3223
mit Profilzylinder, inkl. drei Schlüssel

kg	Art.-Nr.	Art.-Nr.
6,5 ^A	477B	4074B
5,5 ^A	477PB	4074PB
11,5 ^A	477FB	4074FB
11,5 ^A	477ZB	
7,0 ^A	477FUB	4074FB
9,0 ^A	477UZB	
9,5 ^A	477FUHB	4074FB
11,5 ^A	477UZHB	



Stilpoller
aus Stahlrohr Ø 82 mm
ca. 800 mm Überflur,
feuerverzinkt und beschichtet

Farbe:
Serie 480: RAL 7016
Serie 481: RAL 7016

ortsfest

zum Einbetonieren mit Erdanker
Gesamtlänge: ca. 1300 mm

für Dübelbefestigung
mit Bodenplatte 100 x 150 mm

herausnehmbar selbsteinrastende Verriegelung,
inkl. Bodenrosette, mit feuerverzinkter Bodenhülse
Typ 470.10, ca. 500 mm Unterflur

mit Dreikantverschluss nach DIN 3223

mit Profilzylinder, inkl. drei Schlüssel

umlegbar für Dübelbefestigung,
selbsteinrastende Verriegelung,
mit Bodenplatte 100 x 150 mm

mit Dreikantverschluss nach DIN 3223

mit Profilzylinder, inkl. drei Schlüssel

umlegbar zum Einbetonieren,
selbsteinrastende Verriegelung,
mit feuerverzinkter Bodenhülse
Typ 470.60, ca. 400 mm Unterflur

mit Dreikantverschluss nach DIN 3223

mit Profilzylinder, inkl. drei Schlüssel

kg	Art.-Nr.	Art.-Nr.
9,5 ^A	480B	481B
8,5 ^A	480PB	481PB
12,5 ^A	480FB	481FB
13,0 ^A	480ZB	
9,0 ^A	480FUB	481FUB
10,0 ^A	480UZB	
11,0 ^A	480FUHB	481FUHB
12,5 ^A	480UZHB	



Auch mit Ösen lieferbar. Art.-Nr. bitte um +1 bzw. +2 erweitern
siehe Seite 56

Andere Farbgebung möglich
siehe Farbauswahl Seite 7



Absperpfosten

Parkplatzsperrern

Stilpoller

Edelstahl

Sperrrelemente

Schranken

Freiraumsusstattung

Werkchutz



482B



484B



485B

Stilpoller
aus Stahlrohr Ø 82 mm
ca. 900 mm Überflur,
feuerverzinkt und beschichtet

Farbe:
Serie 482: DB 703
Serie 484: RAL 9005 matt
(mattschwarz)
Serie 485: RAL 9005 matt
(mattschwarz)

	kg	Art.-Nr.	Art.-Nr.	Art.-Nr.
ortsfest				
zum Einbetonieren mit Erdanker Gesamtlänge: ca. 1300 mm	9,5 ^A	482B	484B	485B
für Dübelbefestigung mit Bodenplatte 100 x 150 mm	8,5 ^A	482PB	484PB	485PB
herausnehmbar selbsteinrastende Verriegelung, inkl. Bodenrosette, mit feuerverzinkter Bodenhülse Typ 470.10, ca. 500 mm Unterflur				
mit Dreikantverschluss nach DIN 3223	13,0 ^A	482FB	484FB	485FB
mit Profilzylinder , inkl. drei Schlüssel	13,0 ^A	482ZB	484ZB	485ZB
umlegbar für Dübelbefestigung , selbsteinrastende Verriegelung, mit Bodenplatte 100 x 150 mm				
mit Dreikantverschluss nach DIN 3223	9,0 ^A	482FUB	484FUB	485FUB
mit Profilzylinder , inkl. drei Schlüssel	10,0 ^A	482UZB	484UZB	485UZB
umlegbar zum Einbetonieren , selbsteinrastende Verriegelung, mit feuerverzinkter Bodenhülse Typ 470.60, ca. 400 mm Unterflur				
mit Dreikantverschluss nach DIN 3223	11,0 ^A	482FUHB	484FUHB	485FUHB
mit Profilzylinder , inkl. drei Schlüssel	12,5 ^A	482UZHB	484UZHB	485UZHB

Stilpoller
aus Stahlrohr Ø 89 mm
ca. 950 mm Überflur,
feuerverzinkt und
beschichtet



487B



488B



4084B

	kg	Art.-Nr.
mit Halbkugelkopf Farbe: RAL 7016		
ortsfest, zum Einbetonieren mit Erdanker, Gesamtlänge ca. 1300 mm	8,2 ^A	487B
herausnehmbar, mit Dreikantverschluss nach DIN 3223, selbsteinrastende Verriegelung, mit feuerverzinkter Bodenhülse Typ 470.10	11,9 ^A	487FB
mit Kugelkopf Farbe: RAL 7016		
ortsfest, zum Einbetonieren mit Erdanker, Gesamtlänge ca. 1300 mm	8,0 ^A	488B
herausnehmbar, mit Dreikantverschluss nach DIN 3223, selbsteinrastende Verriegelung, mit feuerverzinkter Bodenhülse Typ 470.10	11,6 ^A	488FB
mit Flachkopf Farbe: DB 703		
ortsfest, zum Einbetonieren mit Erdanker, Gesamtlänge ca. 1300 mm	8,6 ^A	4084B
herausnehmbar, mit Dreikantverschluss nach DIN 3223, selbsteinrastende Verriegelung, mit feuerverzinkter Bodenhülse Typ 470.10	12,5 ^A	4084FB



Stilpoller
aus Stahlrohr Ø 102 mm
ca. 950 mm Überflur,
feuerverzinkt und
beschichtet



494B

mit Halbkugelkopf

Farbe: RAL 7016
ortsfest, zum Einbetonieren
mit Erdanker, Gesamtlänge ca. 1300 mm

kg Art.-Nr.

9,5 ^A 494B

herausnehmbar, mit Dreikantverschluss
nach DIN 3223, selbsteinrastende Verriegelung,
mit feuerverzinkter Bodenhülse Typ 470.10

13,8 ^A 494FB



492B

mit Kugelkopf

Farbe: RAL 7016
ortsfest, zum Einbetonieren
mit Erdanker, Gesamtlänge ca. 1300 mm

9,5 ^A 492B

herausnehmbar, mit Dreikantverschluss
nach DIN 3223, selbsteinrastende Verriegelung,
mit feuerverzinkter Bodenhülse Typ 470.10

13,8 ^A 492FB



4091B

mit Flachkopf

Farbe: DB 703
ortsfest, zum Einbetonieren
mit Erdanker, Gesamtlänge ca. 1300 mm

9,5 ^A 4091B

herausnehmbar, mit Dreikantverschluss
nach DIN 3223, selbsteinrastende Verriegelung,
mit feuerverzinkter Bodenhülse Typ 470.10

13,8 ^A 4091FB

Stilpoller
aus Stahlrohr Ø 102 mm
ca. 950 mm Überflur,
feuerverzinkt und
beschichtet



4092B



496B

	kg	Art.-Nr.
mit Alukopf und Ziernut Farbe: RAL 7016 ortsfest, zum Einbetonieren mit Erdanker, Gesamtlänge ca. 1300 mm	9,5 ^A	4092B
herausnehmbar selbsteinrastende Verriegelung, inkl. Bodenrosette, mit feuerverzinkter Bodenhülse Typ 470.10, ca. 500 mm Unterflur		
mit Dreikantverschluss nach DIN 3223	13,8 ^A	4092FB
mit Profilzylinder , inkl. drei Schlüssel	12,8 ^A	4092ZB

mit Zierkappe Farbe: RAL 7016 ortsfest, zum Einbetonieren mit Erdanker, Gesamtlänge ca. 1300 mm	9,5 ^A	496B
herausnehmbar selbsteinrastende Verriegelung, inkl. Bodenrosette, mit feuerverzinkter Bodenhülse Typ 470.10, ca. 500 mm Unterflur		
mit Dreikantverschluss nach DIN 3223	13,8 ^A	496FB
mit Profilzylinder , inkl. drei Schlüssel	12,8 ^A	496ZB



Auch mit Ösen lieferbar. Art.-Nr. bitte um +1 bzw. +2 erweitern siehe Seite 56

Andere Farbgebung möglich
siehe Farbauswahl Seite 7



Die Pfosten können auch gleichschließend oder als Schließanlage geliefert werden, siehe Seite 49

Absperpfosten

Parkplatzsperrn

Stilpoller

Edelstahl

Sperrlemente

Schranken

Freiraumsstattung

Werkchutz

Stilpoller aus Stahlrohr

konisch Ø 102 / 76 mm,
mit Zierkappe, ca. 900 mm
Überflur, feuerverzinkt und
beschichtet (RAL 7016)



40102B



Dieser Poller besticht durch seine schlichte, zeitlose Form und ist sowohl in historischen Stadtzentren als auch im modernen Umfeld ein attraktives Erscheinungsbild.

	kg	Art.-Nr.
ortsfest, zum Einbetonieren mit Erdanker, Gesamtlänge ca. 1300 mm	8,0 ^A	40102B
ortsfest, für Dübelbefestigung mit Bodenplatte Ø 180 mm	7,5 ^A	40102PB
herausnehmbar, mit Dreikantverschluss nach DIN 3223, selbsteinrastende Verriegelung, mit feuerverzinkter Bodenhülse Typ 470.10, ca. 500 mm Unterflur	13,0 ^A	40102FB

Stilpoller aus Stahlrohr

konisch Ø 168 / 96 mm,
mit Zierkappe, ca. 750 mm
Überflur, feuerverzinkt und
beschichtet (RAL 8019)



40168B

	kg	Art.-Nr.
ortsfest, zum Einbetonieren mit Erdanker, Gesamtlänge ca. 1050 mm	11,0 ^A	40168B
ortsfest, für Dübelbefestigung mit Bodenplatte 220 x 220 mm	10,0 ^A	40168PB
herausnehmbar, mit Dreikantverschluss nach DIN 3223, selbsteinrastende Verriegelung, mit feuerverzinkter Bodenhülse Typ 470.10, ca. 500 mm Unterflur	14,8 ^A	40168FB



Auch mit Ösen lieferbar. Art.-Nr. bitte um +1 bzw. +2 erweitern
siehe Seite 56

Andere Farbgebung möglich
siehe Farbauswahl Seite 7



Stilpoller

Stahlrohr Ø 108 mm,
mit Zierringen, feuerverzinkt und
beschichtet (RAL 7016)



497B



	Höhe Überflur 750 mm Gesamtlänge ca. 1100 mm		Höhe Überflur 950 mm Gesamtlänge ca. 1300 mm	
	kg	Art.-Nr.	kg	Art.-Nr.
ortsfest, zum Einbetonieren mit Erdanker	11,0 ^A	4971B	12,0 ^A	497B
ortsfest, für Dübelbefestigung mit Bodenplatte Ø 180 mm	9,0 ^A	4971PB	10,0 ^A	497PB
herausnehmbar, mit Dreikantverschluss nach DIN 3223, selbsteinrastende Verriegelung, mit feuerverzinkter Bodenhülse Typ 470.10, ca. 500 mm Unterflur	16,0 ^A	4971FB	17,0 ^A	497FB

Stilpoller aus Stahlrohr

Ø 140 mm, mit Alukugel und Kettenösen
ca. 950 mm Überflur,
feuerverzinkt und beschichtet DB 703



40140B/2

	kg	Art.-Nr.
ortsfest, zum Einbetonieren mit Erdanker Gesamtlänge: 1400 mm	15,0 ^A	40140B/2
herausnehmbar, mit Dreikantverschluss nach DIN 3223, selbsteinrastende Verriegelung, mit feuerverzinkter Bodenhülse	23,0 ^A	40140FB/2

Absperpfosten

Parkplatzsperrern

Stilpoller

Edelstahl

Sperrlemente

Schranken

Freiraumsustattung

Werkchutz



Stilpoller aus Stahlrohr Ø 152 mm

ca. 950 mm Überflur, feuerverzinkt und beschichtet DB 703



40155B

40156B

	kg	mit Alukopf und Ziernut Art.-Nr.	mit Flachkopf Art.-Nr.
ortsfest, zum Einbetonieren mit Erdanker	14,5 ^A	40155B	40156B
herausnehmbar selbsteinrastende Verriegelung, inkl. Bodenrosette, mit feuerverzinkter Bodenhülse Typ 470.10, ca. 500 mm Unterflur			
mit Dreikantverschluss nach DIN 3223	21,5 ^A	40155FB	40156FB
mit Profilzylinder , inkl. drei Schlüssel	21,0 ^A	40155ZB	

Stilpoller aus Stahlrohr Ø 193 mm

ca. 950 mm Überflur,
feuerverzinkt und beschichtet DB 703



40195B

40196B

	kg	Art.-Nr.	Art.-Nr.
ortsfest, zum Einbetonieren mit Erdanker	24,0 ^A	40195B	40196B
herausnehmbar selbsteinrastende Verriegelung, inkl. Bodenrosette, mit feuerverzinkter Bodenhülse Typ 470.10, ca. 500 mm Unterflur			
mit Dreikantverschluss nach DIN 3223	30,5 ^A	40195FB	40196FB
mit Profilzylinder , inkl. drei Schlüssel	29,0 ^A	40195ZB	

Aluminiumpoller Ø 100 mm

Wandstärke 8 mm, mit Ziernut,
ca. 950 mm Überflur, Bodenteil
aus feuerverzinktem Stahlrohr,
beschichtet RAL 7016



40101B

	kg	Art.-Nr.
ortsfest, zum Einbetonieren mit Erdanker	9,0 ^A	40101B
ortsfest, für Dübelbefestigung mit Bodenplatte Ø 180 mm	8,0 ^A	40101PB
herausnehmbar, mit Dreikantverschluss nach DIN 3223, selbsteinrastende Verriegelung, mit feuerverzinkter Bodenhülse Typ 470.10, ca. 500 mm Unterflur	13,0 ^A	40101FB

Aluminiumpoller Ø 120 mm

Wandstärke 8 mm, mit Ziernut,
anthrazitgrau RAL 7016 beschichtet,
Bodenteil aus feuerverzinktem Stahlrohr



40121FB

	Höhe Überflur 750 mm Gesamtlänge ca. 1050 mm		Höhe Überflur 900 mm Gesamtlänge ca. 1200 mm	
	kg	Art.-Nr.	kg	Art.-Nr.
ortsfest, zum Einbetonieren mit Erdanker	9,0 ^A	40120B	10,5	40121B
ortsfest, für Dübelbefestigung mit Bodenplatte Ø 180 mm	8,0 ^A	40120PB	9,5	40121PB
herausnehmbar, mit Dreikantverschluss nach DIN 3223, selbsteinrastende Verriegelung, mit feuerverzinkter Bodenhülse Typ 470.10, ca. 500 mm Unterflur	14,5 ^A	40120FB	16,0	40121FB



Andere Farbgebung möglich, siehe Farbauswahl Seite 7



Absperpfosten

Parkplatzsperrn

Stilpoller

Edelstahl

Sperrlemente

Schranken

Freiraumsstattung

Werkchutz



Alu-Stilpfosten

Aluminiumguss mit Stahlrohrkern, ca. 900 mm Überflur, anthrazitgrau beschichtet (Eisenglimmer)



495FB

ortsfest, zum Einbetonieren

mit Erdanker, Gesamtlänge ca. 1300 mm

- ohne Öse
- mit 1 Öse
- mit 2 Ösen

kg

Art.-Nr.

- 9,5 A 495B
- 9,5 A 495B+1
- 9,5 A 495B+2

herausnehmbar, mit Dreikantverschluss

nach DIN 3223, selbsteinrastende Verriegelung, mit feuerverzinkter Bodenhülse Typ 470.10, ca. 500 mm Unterflur

- ohne Öse
- mit 1 Öse
- mit 2 Ösen

- 12,0 A 495FB
- 12,0 A 495FB+1
- 12,0 A 495FB+2

Alu-Stilpfosten

Aluminiumguss mit Stahlrohrkern, ca. 460 mm Überflur, anthrazitgrau beschichtet (Eisenglimmer)



495MB

ortsfest, zum Einbetonieren

mit Erdanker, Gesamtlänge ca. 800 mm

- ohne Öse
- mit 2 Ösen

kg

Art.-Nr.

- 3,5 A 495MB
- 3,5 A 495MB+2



Andere Farbgebung möglich, siehe Farbauswahl Seite 7



Alu-Stilpfosten

Aluminiumguss mit Stahlrohrkern,
ca. 900 mm Überflur, mattschwarz
beschichtet



490FB

ortsfest, zum Einbetonieren
mit Erdanker, Gesamtlänge ca. 1300 mm

ohne Öse
mit 1 Öse
mit 2 Ösen

kg **Art.-Nr.**

6,5 ^A 490B
6,5 ^A 490B+1
6,5 ^A 490B+2

herausnehmbar, mit Dreikantverschluss
nach DIN 3223, selbsteinrastende Verriegelung,
mit feuerverzinkter Bodenhülse Typ 460.40,
ca. 400 mm Unterflur

ohne Öse
mit 1 Öse
mit 2 Ösen

9,5 ^A 490FB
9,5 ^A 490FB+1
9,5 ^A 490FB+2

Stil-Schutzgeländer

werden aus vorgefertigten
Verbindungsteilen vor Ort montiert.
Durch die Gelenkscharniere ist die
Absperrung überaus flexibel zu gestalten.
Die Gelenkscharniere können sowohl
vertikal als auch horizontal bis 90°
eingesetzt werden. Pulverbeschichtet in
gängigen RAL-Farben, siehe Seite 7
Farbauswahl.



495.11B



495.12B

Alu-Stilpoller

Aluminiumguss mit Stahlrohrkern,
ca. 900 mm Überflur,
anthrazitgrau beschichtet (Eisenglimmer)

Endpfosten für Oberholm
Mittelpfosten für Oberholm
Eckpfosten für Oberholm 90°

10,0 ^A 495.01B
10,0 ^A 495.02B
10,0 ^A 495.03B

Endpfosten für Ober- und Knieholm
Mittelpfosten für Ober- und Knieholm
Eckpfosten für Ober- und Knieholm 90°

12,5 ^A 495.11B
12,5 ^A 495.12B
12,5 ^A 495.13B

Querholm

Stahlrohr Ø 33,7 mm, Länge: 2000 mm
feuerverzinkt und anthrazitgrau beschichtet (Eisenglimmer)
inkl. Alu-Verbindungsmuffen für geraden, waagerechten Verlauf

3,0 ^B 495.20B

Gelenkstück

Aluminium-Gelenkstück bis 90° einsetzbar,
für unterschiedliche Steigungen und Winkelstellungen

0,5 ^A 495.24B



495.24B

Absperripfosten

Parkplatzsperrren

Stilpoller

Edelstahl

Sperrrelemente

Schranken

Freiraumsusstattung

Werkchutz

Stilpoller aus Stahlrohr 70 x 70 mm

Oberteil Flachstahl, ca. 950 mm Überflur, feuerverzinkt und beschichtet DB 703



ortsfest, zum Einbetonieren
mit Erdanker, Gesamtlänge ca. 1300 mm

kg

Art.-Nr.

8,5 ^A

4073B

ortsfest, für Dübelbefestigung
mit Bodenplatte 100 x 150 mm

7,0 ^A

4073PB

herausnehmbar, mit Dreikantverschluss
nach DIN 3223, selbsteinrastende Verriegelung,
mit feuerverzinkter Bodenhülse Typ 470.10,
ca. 500 mm Unterflur

13,0 ^A

4073FB

Stilpoller aus Stahlrohr 70 x 70 mm

Oberteil Flachstahl, ca. 950 mm Überflur, feuerverzinkt und beschichtet DB 703



Rostoptik!



ortsfest, zum Einbetonieren
mit Erdanker, Gesamtlänge ca. 1300 mm

8,5 ^A

40731B

ortsfest, für Dübelbefestigung
mit Bodenplatte 100 x 150 mm

7,0 ^A

40731PB

herausnehmbar, mit Dreikantverschluss
nach DIN 3223, selbsteinrastende Verriegelung,
mit feuerverzinkter Bodenhülse Typ 470.10,
ca. 500 mm Unterflur

13,0 ^A

40731FB

Stilpoller aus Stahlrohr mit Flachkopf

ca. 900 mm Überflur,
feuerverzinkt und beschichtet DB 703



Stilpoller 70 x 70 mm

ortsfest, zum Einbetonieren
mit Erdanker, Gesamtlänge ca. 1300 mm

kg **Art.-Nr.**
7,0 ^A 4071B

ortsfest, für Dübelbefestigung
mit Bodenplatte 100 x 150 mm

7,0 ^A 4071PB

herausnehmbar, mit Dreikantverschluss
nach DIN 3223, selbsteinrastende Verriegelung,
mit feuerverzinkter Bodenhülse Typ 470.10,
ca. 500 mm Unterflur

11,5 ^A 4071FB

Stilpoller 80 x 80 mm

ortsfest, zum Einbetonieren
mit Erdanker, Gesamtlänge ca. 1200 mm

9,0 ^A 4081B

ortsfest, für Dübelbefestigung
mit Bodenplatte 200 x 200 mm

8,5 ^A 4081PB

herausnehmbar, mit Dreikantverschluss
nach DIN 3223, selbsteinrastende Verriegelung,
mit feuerverzinkter Bodenhülse Typ 470.10,
ca. 500 mm Unterflur

14,5 ^A 4081FB

Stilpoller 100 x 100 mm

ortsfest, zum Einbetonieren
mit Erdanker, Gesamtlänge ca. 1200 mm

11,0 ^A 4075B

ortsfest, für Dübelbefestigung
mit Bodenplatte 200 x 200 mm

10,0 ^A 4075PB

herausnehmbar, mit Dreikantverschluss
nach DIN 3223, selbsteinrastende Verriegelung,
mit feuerverzinkter Bodenhülse Typ 470.10,
ca. 500 mm Unterflur

16,5 ^A 4075FB

Absperpfosten

Parkplatzsperrn

Stilpoller



Edelstahl

Sperrlemente

Schranken

Freiraumsstattung

Werkchutz

Stilpoller aus Stahlrohr

70 x 70 mm

mit Zierkopf, ca. 950 mm Überflur,
feuerverzinkt und beschichtet RAL 7016

mit Zierring

ohne Zierring

kg

Art.-Nr.

Art.-Nr.

ortsfest

zum Einbetonieren mit Erdanker
Gesamtlänge: ca. 1300 mm

8,5 ^A

473B

4730B

für Dübelbefestigung

mit Bodenplatte 100 x 150 mm

8,5 ^A

473PB

4730PB

herausnehmbar selbsteinrastende Verriegelung,
inkl. Bodenrosette, mit feuerverzinkter Bodenhülse
Typ 470.10, ca. 500 mm Unterflur

mit Dreikantverschluss nach DIN 3223

13,0 ^A

473FB

4730FB

mit Profilzylinder, inkl. drei Schlüssel

14,5 ^A

473ZB

4730ZB

umlegbar für Dübelbefestigung,
selbsteinrastende Verriegelung,
mit Bodenplatte 100 x 150 mm

mit Dreikantverschluss nach DIN 3223

9,0 ^A

473FUB

4730FUB

mit Profilzylinder, inkl. drei Schlüssel

10,5 ^A

473UZB

4730UZB

umlegbar zum Einbetonieren,
selbsteinrastende Verriegelung,
mit feuerverzinkter Bodenhülse
Typ 470.60, ca. 400 mm Unterflur

mit Dreikantverschluss nach DIN 3223

11,5 ^A

473FUHB

4730FUHB

mit Profilzylinder, inkl. drei Schlüssel

13,5 ^A

473UZHB

4730UZHB



473FB



4730B



Andere Farbgebung siehe Seite 7
Poller auch mit Kettenösen lieferbar, siehe Seite 56



Edelstahl

Edelstahlpfosten
Edelstahlpoller
Edelstahlsperrbügel
Cortenstahlpoller
Fahrradanlehnbügel aus Cortenstahl



**Edelstahlpfosten
70 x 70 mm**

glasperlgestrahlt,
Überflur ca. 900 mm,
mit Flachkopf



4070FU

	kg	Art.-Nr.
ortsfest		
zum Einbetonieren mit Erdanker Gesamtlänge: ca. 1300 mm	5,4 ^A	4070
für Dübelbefestigung mit Bodenplatte 100 x 150 mm	4,9 ^A	4070P
herausnehmbar selbsteinrastende Verriegelung, inkl. Bodenrosette, mit feuerverzinkter Bodenhülse Typ 470.10, ca. 500 mm Unterflur		
mit Dreikantverschluss nach DIN 3223	10,3 ^A	4070F
mit Profilzylinder , inkl. drei Schlüssel	13,1 ^A	4070Z
umlegbar für Dübelbefestigung , selbsteinrastende Verriegelung, mit Bodenplatte 100 x 150 mm		
mit Dreikantverschluss nach DIN 3223	6,7 ^A	4070FU
mit Profilzylinder , inkl. drei Schlüssel	7,8 ^A	4070UZ
umlegbar zum Einbetonieren , selbsteinrastende Verriegelung, mit feuerverzinkter Bodenhülse Typ 470.60, ca. 400 mm Unterflur		
mit Dreikantverschluss nach DIN 3223	9,2 ^A	4070FUH
mit Profilzylinder , inkl. drei Schlüssel	10,0 ^A	4070UZH



Die Pfosten können auch gleichschließend oder als Schließanlage
geliefert werden, siehe Seite 49



Edelstahlpfosten Ø 60 mm

geschliffen, Überflur ca. 900 mm,
gewölbte Kopfform

	kg	Art.-Nr.
ortsfest, zum Einbetonieren Gesamtlänge: 1200 mm	3,7 ^A	4062
ortsfest, für Dübelbefestigung mit Bodenplatte Ø 120 x 5 mm	3,3 ^A	4062P



Passendes Befestigungsmaterial zu diesem Produkt:
Befestigungsschraubensatz Typ 1VA

Art.-Nr.

470.76

Weiteres Zubehör ab Seite 49

herausnehmbar, mit Dreikantverschluss nach DIN 3223, selbsteinrastende Verriegelung, mit feuerverzinkter Bodenhülse Typ 460.40, ca. 400 mm Unterflur	7,0 ^A	4062F
herausnehmbar, mit Profilzylinderschloss drei Schlüssel, selbsteinrastende Verriegelung, mit feuerverzinkter Bodenhülse Typ 460.40,	7,4 ^A	4062Z

Zubehör

Kettenösen: Art.-Nr. bitte um +1 bzw. +2 erweitern

Mehrprijs pro Öse

Absperrkette aus Edelstahl Ø 5 mm 0,5 ^A 430.55

Verbindungsglieder 0,1 ^A 430.56

Kettenschraubverschluss 0,1 ^A 430.57

Edelstahl-Pflegespray Inhalt 400 ml

Reinigungs- und Pflegespray

für lang anhaltenden Schutzfilm

0,5 ^A 430.58

Absperrpfosten

Parkplatzsperrren

Stilpoller

Edelstahl

Sperrlemente

Schranken

Freiraumsusstattung

Werkchutz



Edelstahlpfosten

Ø 76 mm

geschliffen, gewölbte Kopfform

Überflur ca. 900 mm



4072



4272

	kg	ohne Ziernut Art.-Nr.	mit Ziernut Art.-Nr.
ortsfest			
zum Einbetonieren mit Erdanker Gesamtlänge: ca. 1300 mm	5,0 ^A	4072	4272
für Dübelbefestigung mit Bodenplatte Ø 150 x 5 mm	5,0 ^A	4072P	4272P
herausnehmbar selbsteinrastende Verriegelung, inkl. Bodenrosette, mit feuerverzinkter Bodenhülse Typ 476.40, ca. 400 mm Unterflur			
mit Dreikantverschluss nach DIN 3223	9,0 ^A	4072F	4272F
mit Profilzylinder, inkl. drei Schlüssel	10,5 ^A	4072Z	4272Z
umlegbar für Dübelbefestigung , selbsteinrastende Verriegelung, mit Bodenplatte 100 x 150 mm			
mit Dreikantverschluss nach DIN 3223	6,5 ^A	4072FU	4272FU
mit Profilzylinder , inkl. drei Schlüssel	7,0 ^A	4072UZ	4272UZ
umlegbar zum Einbetonieren , selbsteinrastende Verriegelung, mit feuerverzinkter Bodenhülse Typ 470.60, ca. 400 mm Unterflur			
mit Dreikantverschluss nach DIN 3223	8,0 ^A	4072FUH	4272FUH
mit Profilzylinder , inkl. drei Schlüssel	9,0 ^A	4072UZH	4272UZH



Die Pfosten können auch gleichschließend oder als Schließanlage geliefert werden; siehe Seite 49



Edelstahlpfosten

geschliffen, gewölbte Kopfform
Überflur ca. 900 mm



4089



40103P

ortsfest, zum Einbetonieren

Gesamtlänge: 1200 mm

ortsfest, für Dübelbefestigung

mit Bodenplatte Ø 150 x 5 mm

herausnehmbar, mit Dreikantverschluss

nach DIN 3223, selbsteinrastende Verriegelung,
mit feuerverzinkter Bodenhülse Typ 470.10

herausnehmbar, mit Profilzylinderschloss

drei Schlüssel, selbsteinrastende Verriegelung,
mit feuerverzinkter Bodenhülse Typ 470.10

	kg	Ø 89 mm Art.-Nr.	kg	Ø 102 mm Art.-Nr.
ortsfest, zum Einbetonieren	5,4 ^A	4089	6,2 ^A	40103
ortsfest, für Dübelbefestigung	5,1 ^A	4089P	5,7 ^A	40103P
herausnehmbar, mit Dreikantverschluss	10,3 ^A	4089F	12,0 ^A	40103F
herausnehmbar, mit Profilzylinderschloss	12,0 ^A	4089Z	12,0 ^A	40103Z



Passendes Befestigungsmaterial zu diesem Produkt:

Befestigungsschraubensatz Typ 2VA

Art.-Nr.

470.77

Weiteres Zubehör ab Seite 49

Edelstahlpoller sind
wertstabil mit zeitloser
Ästhetik

Edelstahlpoller Ø 154 mm

geschliffen, mit Flachkopf,
ortsfest



	Gesamtlänge in mm	kg	Art.Nr.
ortsfest zum Einbetonieren mit Erdanker	ca. 900	7,0 A	40154
	ca. 1200	9,5 A	40155
zum Aufdübeln mit Bodenplatte Ø 250 mm	ca. 600	7,5 A	40154P
	ca. 900	10,0 A	40155P

herausnehmbar
selbsteinrastende Verriegelung,
mit feuerverzinkter Bodenhülse Typ 470.10
Höhe Überflur 900 mm

mit Dreikantverschluss, nach DIN 3223	14,0 A	40154F
mit Profilzylinderverschluss, drei Schlüssel	14,0 A	40154Z

Edelstahlpoller Ø 204 mm

geschliffen, mit Flachkopf,
ortsfest



	Gesamtlänge in mm	kg	Art.Nr.
ortsfest zum Einbetonieren mit Erdanker	ca. 900	10,0 A	40204
	ca. 1200	13,0 A	40205
zum Aufdübeln mit Bodenplatte Ø 250 mm	ca. 600	10,0 A	40204P
	ca. 900	13,0 A	40205P

herausnehmbar
selbsteinrastende Verriegelung,
mit feuerverzinkter Bodenhülse Typ 470.10
Höhe Überflur 900 mm

mit Dreikantverschluss, nach DIN 3223	15,5 A	40204F
mit Profilzylinderverschluss, drei Schlüssel	15,5 A	40204Z



Passendes Befestigungsmaterial zu diesem Produkt:

Befestigungsschraubensatz Typ 2VA

Art.-Nr.

470.77

Weiteres Zubehör ab Seite 49



**Voll-Versenkbarer Edelstahl
Pfosten Ø 154 mm**
geschliffen, mit Flachkopf



mit Gasdruckfede
mit Dreikantverschluss

kg Art.Nr.
44,0 ^A 40154VER

Höhe Überflur ca. 750 mm

mit feuerverzinkter
Bodenhülse Ø 168,3 mm



- **Edelstahl**
- **halbautomatisch fährt durch Gasdruck hoch**
- **durch Dreikantverschluss zu Entriegeln**
- **leichtes Handling**

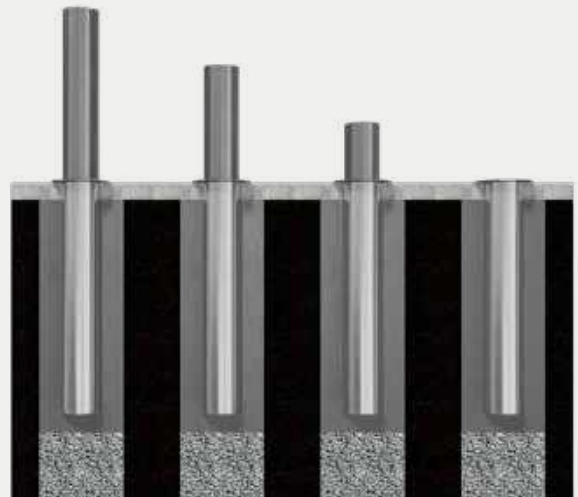

**Edelstahlbügel
Ø 48 mm**

Oberfläche geschliffen



ohne Querholm, zum Einbetonieren

Gesamtbreite	Gesamthöhe	kg	Art.-Nr.
800 mm	1200 mm	9,0 ^B	449.09
1000 mm	1200 mm	9,5 ^B	449.12
1200 mm	1200 mm	10,0 ^B	449.13



mit Querholm, zum Einbetonieren

Gesamtbreite	Gesamthöhe	kg	Art.-Nr.
800 mm	1200 mm	11,0 ^B	449.21
1000 mm	1200 mm	12,5 ^B	449.22
1200 mm	1200 mm	13,5 ^B	449.23



Universalbügel, zum Einbetonieren

Gesamtbreite	Gesamthöhe	kg	Art.-Nr.
300 mm	1200 mm	9,0 ^A	449.30



Rundbügel, zum Einbetonieren

Gesamtbreite	Gesamthöhe	kg	Art.-Nr.
460 mm	1200 mm	7,5 ^A	449.46
650 mm	1200 mm	8,0 ^B	449.65



Rundbügel mit Querholm, zum Einbetonieren

Gesamtbreite	Gesamthöhe	kg	Art.-Nr.
650 mm	1200 mm	10,0 ^B	449.66

Edelstahlbügel Ø 48 mm

Oberfläche geschliffen,
zum Aufdübeln, mit Bodenplatten Ø 120 x 5 mm



ohne Querholm, zum Aufdübeln

Gesamtbreite	Gesamthöhe	kg	Art.-Nr.
800 mm	800 mm	7,5 ^B	449.09P
1000 mm	800 mm	8,0 ^B	449.12P
1200 mm	800 mm	9,0 ^B	449.13P



mit Querholm, zum Aufdübeln

Gesamtbreite	Gesamthöhe	kg	Art.-Nr.
800 mm	800 mm	10,0 ^B	449.21P
1000 mm	800 mm	11,0 ^B	449.22P
1200 mm	800 mm	12,0 ^B	449.23P



Universalbügel, zum Aufdübeln

Gesamtbreite	Gesamthöhe	kg	Art.-Nr.
300 mm	800 mm	6,0 ^A	449.30P



Rundbügel, zum Aufdübeln

Gesamtbreite	Gesamthöhe	kg	Art.-Nr.
460 mm	800 mm	6,0 ^A	449.46P
650 mm	800 mm	7,0 ^B	449.65P



Rundbügel mit Querholm, zum Aufdübeln

Gesamtbreite	Gesamthöhe	kg	Art.-Nr.
650 mm	800 mm	8,0 ^B	449.66P



Passendes Befestigungsmaterial zu diesem Produkt:
Befestigungsschraubensatz Typ 1.2VA

Art.-Nr.
470.762

Weiteres Zubehör ab Seite 49



Edelstahlfahrradlehnenbügel Ø 48 mm

in einem sehr schönen und funktionellen Design,
Oberfläche geschliffen

	kg	Art.-Nr.
Gesamtbreite ca. 1400 mm Höhe Überflur ca. 850 mm zum Einbetonieren	9,0 ^B	449.50
zum Aufdübeln mit Bodenplatte Ø 120 mm Lochkreis Ø 94 mm, 3 Bohrungen Ø 14 mm	8,0 ^B	449.50P

Edelstahlrohrbügel Ø 48 mm

auf Gehrung geschweißt, zum Einbetonieren,
Oberfläche geschliffen



Gesamtbreite	Gesamthöhe	kg	Art.-Nr.
500 mm	1200 mm	8,5 ^A	449.85
700 mm	1200 mm	9,0 ^B	449.86
1000 mm	1200 mm	9,5 ^B	449.87
1200 mm	1200 mm	10,5 ^B	449.88



**Stilpoller aus
Cortenstahlrohr 80 x 80 mm**
mit Flachkopf, ca. 900 mm Überflur,
Oberfläche roh, optisch vorgerostet

ortsfest, zum Einbetonieren

mit Erdanker, Gesamtlänge ca. 1200 mm

kg Art.-Nr.

9,0 ^A 4481

ortsfest, für Dübelbefestigung

mit Bodenplatte 200 x 200 mm

8,5 ^A 4481P

herausnehmbar, mit Dreikantverschluss

nach DIN 3223, selbsteinrastende Verriegelung,
mit feuerverzinkter Bodenhülse Typ 470.10,
ca. 500 mm Unterflur

14,5 ^A 4481F

Absperpfosten

Parkplatzsperren

Stilpoller

Edelstahl

Sperrelemente

Schranken

Freiraumsusstattung

Werksschutz

Anlehnbügel aus Cortenstahl

Gesamthöhe ca. 1100 mm, zum Einbetonieren, Oberfläche roh, optisch vorgerostet

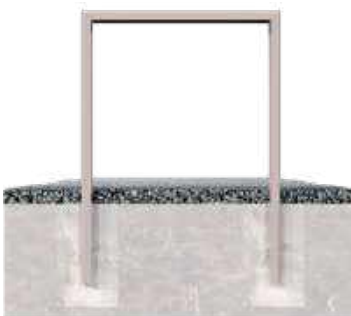

U-Profil 80 x 40 mm

Gesamtbreite	kg	Art.-Nr.
750 mm	20,0 ^B	4450.075



U-Profil 80 x 40 mm

mit Edelstahlaufsatz Ø 48 mm

Gesamtbreite	kg	Art.-Nr.
750 mm	21,5 ^B	4450.175



Fahrradanlehnbügel werden auftragsbezogen hergestellt. Kein Storno, keine Rücknahme.

Sperrelemente

Rohrbügel
Wegesperren
Höhenbegrenzer
Mobile Zufahrtssicherung
Schutzgeländer
Stadtzaun / Geländer



Absperrpfosten

Parkplatzsperren

Stijlpoller

Edelstahl

Sperrelemente

Schranken

Freiraumsusstattung

Werkschutz

- Rohrbügel zum Schutz vor Gefahren
- zum Absichern von Bürgersteigen, Trennen von Fahrbahnen, Absperren von Grünflächen für Autos oder zum Schutz von Bäumen, Blumenrabatten etc.
- Ideal auch als Sicherheitsschutz in Produktion und Lager oder als Fahrradabwehrbügel



Rohrbügel aus Stahlrohr Ø 48 x 2,5 mm



ohne Querholm, zum Einbetonieren

feuerverzinkt

feuerverzinkt und weiß beschichtet mit rot reflektierenden Streifen

Gesamtbreite	Gesamthöhe	kg	Art.-Nr.	Art.-Nr.
1000 mm	1000 mm	8,0 ^B	448.06	448.06B
1500 mm	1000 mm	9,5 ^B	448.07	448.07B
2000 mm	1000 mm	10,5 ^B	448.08	448.08B
700 mm	1200 mm	8,0 ^B	448.11	448.11B
1000 mm	1200 mm	9,0 ^B	448.12	448.12B
1200 mm	1200 mm	9,4 ^B	448.13	448.13B
500 mm	1400 mm	9,0 ^A	448.09	448.09B
1000 mm	1400 mm	10,0 ^B	448.10	448.10B
1500 mm	1400 mm	11,0 ^B	448.15	448.15B
2000 mm	1400 mm	13,0 ^B	448.20	448.20B
2500 mm	1400 mm	14,5 ^C	448.25	448.25B



ohne Querholm, zum Aufdübeln

1000 mm	1000 mm	9,0 ^B	448.52	448.52B
1500 mm	1000 mm	10,5 ^B	448.53	448.53B
2000 mm	1000 mm	12,0 ^B	448.54	448.54B



Andere Farbgebung siehe Farbauswahl Seite 7.
Andere Maße auf Anfrage. Pulverbeschichtungen sind auftragsbezogen.
Kein Storno, keine Rücknahme.





Rohrbügel aus Stahlrohr \varnothing 48 x 2,5 mm



mit Querholm, zum Einbetonieren

feuerverzinkt

feuerverzinkt und weiß beschichtet
mit rot reflektierenden Streifen

Gesamtbreite	Gesamthöhe	kg	Art.-Nr.	Art.-Nr.
700 mm	1200 mm	10,0 ^B	448.21	448.21B
1000 mm	1200 mm	11,5 ^B	448.22	448.22B
1200 mm	1200 mm	12,5 ^B	448.23	448.23B
500 mm	1400 mm	10,0 ^A	448.31	448.31B
1000 mm	1400 mm	12,5 ^B	448.32	448.32B
1500 mm	1400 mm	15,5 ^B	448.33	448.33B
2000 mm	1400 mm	18,5 ^B	448.34	448.34B
2500 mm	1400 mm	21,0 ^C	448.35	448.35B



mit Querholm, zum Aufdübeln

1000 mm	1000 mm	12,0 ^B	448.62	448.62B
1500 mm	1000 mm	14,5 ^B	448.63	448.63B
2000 mm	1000 mm	17,5 ^B	448.64	448.64B



Rohrbügel aus Stahlrohr Ø 60 x 2,5 mm



ohne Querholm, zum Einbetonieren

feuerverzinkt

feuerverzinkt und weiß beschichtet mit rot reflektierenden Streifen

Gesamtbreite	Gesamthöhe	kg	Art.-Nr.	Art.-Nr.
1000 mm	1000 mm	9,5 ^B	465.06	465.06B
1500 mm	1000 mm	11,5 ^B	465.07	465.07B
2000 mm	1000 mm	13,0 ^B	465.08	465.08B
700 mm	1200 mm	10,0 ^B	465.11	465.11B
1000 mm	1200 mm	11,0 ^B	465.12	465.12B
1200 mm	1200 mm	12,0 ^B	465.13	465.13B
500 mm	1400 mm	11,0 ^B	465.09	465.09B
1000 mm	1400 mm	12,5 ^B	465.10	465.10B
1500 mm	1400 mm	14,5 ^B	465.15	465.15B
2000 mm	1400 mm	16,0 ^B	465.20	465.20B
2500 mm	1400 mm	18,0 ^C	465.25	465.25B



ohne Querholm, zum Aufdübeln

1000 mm	1000 mm	11,0 ^B	465.52	465.52B
1500 mm	1000 mm	13,0 ^B	465.53	465.53B
2000 mm	1000 mm	14,5 ^B	465.54	465.54B



Rohrbügel aus Stahlrohr \varnothing 60 x 2,5 mm



mit Querholm, zum Einbetonieren

Gesamtbreite	Gesamthöhe	kg
700 mm	1200 mm	12,0 ^B
1000 mm	1200 mm	14,5 ^B
1200 mm	1200 mm	15,5 ^B
500 mm	1400 mm	12,0 ^A
1000 mm	1400 mm	15,5 ^B
1500 mm	1400 mm	19,5 ^B
2000 mm	1400 mm	23,0 ^B
2500 mm	1400 mm	26,5 ^C

feuerverzinkt

Art.-Nr.

465.21
465.22
465.23
465.31
465.32
465.33
465.34
465.35

feuerverzinkt und weiß beschichtet
mit rot reflektierenden Streifen

Art.-Nr.

465.21B
465.22B
465.23B
465.31B
465.32B
465.33B
465.34B
465.35B



mit Querholm, zum Aufdübeln

Gesamtbreite	Gesamthöhe	kg
1000 mm	1000 mm	14,0 ^B
1500 mm	1000 mm	17,5 ^B
2000 mm	1000 mm	21,0 ^B

465.62
465.63
465.64

465.62B
465.63B
465.64B



Andere Maße auf Anfrage. Pulverbeschichtungen sind auftragsbezogen.
Kein Storno, keine Rücknahme.

Absperrpfosten

Rundbügel aus
Stahlrohr
 \varnothing 48 X 2,5 mm



Parkplatzsperrren

Stilpoller

Edestahl

Sperrlemente

Schranken

Freiraumsstattung

Werkchutz



zum Einbetonieren, Stahlrohr \varnothing 48 mm,
Gesamthöhe: ca. 1200 mm

ohne Querstrebe
Gesamtbreite: ca. 460 mm

feuerverzinkt

kg Art.-Nr.

7,0 ^A 448.046

feuerverzinkt und beschichtet
Farbe: grün (RAL 6005)

7,0 ^A 448.046B



ohne Querstrebe
Gesamtbreite: ca. 650 mm

feuerverzinkt

7,5 ^B 448.065

feuerverzinkt und beschichtet
Farbe: grün (RAL 6005)

7,5 ^B 448.065B



mit Querstrebe
Gesamtbreite: ca. 650 mm

feuerverzinkt

9,0 ^B 448.066

feuerverzinkt und beschichtet
Farbe: grün (RAL 6005)

9,0 ^B 448.066B

Anlehn- und Absperrbügel zum Aufdübeln

Mit Bodenplatten 100 x 150 mm
(Die Gesamthöhe ändert sich auf 900 mm)

Art.-Nr. mit **P** erweitern

Baumschutzbügel

Einen wirkungsvollen Beitrag zum Umweltschutz bietet unser Baumschutzbügel. Eine Beschädigung des wertvollen Baumbestandes durch einparkende Fahrzeuge wird hiermit verhindert. Auch als Schutz für Laternen etc. ideal einsetzbar.



Baumschutzbügel



zum Einbetonieren

Stahlrohr \varnothing 48 x 2,5 mm

Gesamtbreite: ca. 750 mm
Gesamthöhe: ca. 1400 mm

Stahlrohr \varnothing 60 x 2,5 mm

Gesamtbreite: ca. 800 mm
Gesamthöhe: ca. 1450 mm

	kg	Art.-Nr.	kg	Art.-Nr.
feuerverzinkt	8,5 ^B	443.00	11,0 ^B	463.00
feuerverzinkt und beschichtet Farbe: grün (RAL 6005)	8,5 ^B	443.00B	11,0 ^B	463.00B

Universalbügel



zum Einbetonieren

Stahlrohr \varnothing 48 mm

Gesamtbreite: ca. 300 mm
Gesamthöhe: ca. 1400 mm

Stahlrohr \varnothing 60 mm

Gesamtbreite: ca. 400 mm
Gesamthöhe: ca. 1400 mm

	kg	Art.-Nr.	kg	Art.-Nr.
feuerverzinkt	8,0 ^A	448.70	10,5 ^A	465.70
feuerverzinkt und beschichtet Farbe: grün (RAL 6005)	8,0 ^A	448.70B	10,5 ^A	465.70B





Baum und Säulenschutz

Stahlrohrkonstruktion aus zwei Rundbügel \varnothing 60 mm mit angeschweißten Querholm \varnothing 48 mm zum Ineinanderstecken



zum Einbetonieren

Gesamtbreite	Gesamttiefe	Höhe Überflur	kg	Art.-Nr.
600 mm	600 mm	650 mm	21,5 ^B	465.066
800 mm	800 mm	800 mm	25,5 ^B	465.068

feuerverzinkt

feuerverzinkt und weiß beschichtet mit rot reflektierenden Streifen

Art.-Nr.	465.066B
Art.-Nr.	465.068B



zum Aufdübeln

Gesamtbreite	Gesamttiefe	Höhe Überflur	kg	Art.-Nr.
600 mm	600 mm	650 mm	19,0 ^B	465.066P
800 mm	800 mm	800 mm	24,0 ^B	465.068P

feuerverzinkt

feuerverzinkt und weiß beschichtet mit rot reflektierenden Streifen

Art.-Nr.	465.066PB
Art.-Nr.	465.068PB



Auch in gelb / schwarz lieferbar, siehe Seite 188



Die sichere Absperrung im besonderen Gefahrenbereich!

Abweisebügel, Stahlrohr Ø 76 x 2,6 mm ohne Querholm

zum Einbetonieren



Gesamtbreite	Gesamthöhe	kg	Art.-Nr.	Art.-Nr.
1000 mm	1500 mm	17,5 ^B	475.10	475.10B
1500 mm	1500 mm	19,5 ^B	475.15	475.15B
2000 mm	1500 mm	22,5 ^B	475.20	475.20B
2500 mm	1500 mm	24,5 ^C	475.25	475.25B
750 mm	1000 mm	13,0 ^B	477.05	477.05B
1000 mm	1000 mm	14,0 ^B	477.06	477.06B
750 mm	1500 mm	16,0 ^B	477.08	477.08B

feuerverzinkt

feuerverzinkt und weiß
beschichtet mit rot
reflektierenden Streifen



zum Aufdübeln

750 mm	650 mm	9,5 ^B	477.05P	477.05PB
1000 mm	650 mm	11,0 ^B	477.06P	477.06PB
750 mm	1150 mm	14,5 ^B	477.08P	477.08PB
1000 mm	1150 mm	15,5 ^B	477.09P	477.09PB

Universalbügel Stahlrohr Ø 76 x 2,6 mm



zum Einbetonieren

400 mm	1000 mm	11,0 ^B	477.04	477.04B
400 mm	1500 mm	14,5 ^B	477.07	477.07B



zum Aufdübeln

400 mm	650 mm	9,5 ^B	477.04P	477.04PB
400 mm	1150 mm	12,5 ^B	477.07P	477.07PB

Wegesperre

herausnehmbar, drehbar mit Dreikantverschluss
 Stahlrohr Ø 60 mm, inkl. feuerverzinkter
 Bodenhülse Typ 460.10 und Typ 460.40,
 Gesamthöhe ca. 1400 mm,
 Überflur ca. 1000 mm



ohne Knieholm



Gesamtbreite in mm	1000	1500	2000	2500
feuerverzinkt				
Art.-Nr.	465.10F	465.15F	465.20F	465.25F
kg	16,5 ^B	18,5 ^B	20,0 ^B	22,0 ^C



feuerverzinkt und weiß beschichtet mit rot reflekt. Streifen				
Art.-Nr.	465.10FB	465.15FB	465.20FB	465.25FB
kg	16,5 ^B	18,5 ^B	20,0 ^B	22,0 ^C



mit Knieholm

feuerverzinkt				
Art.-Nr.	465.32F	465.33F	465.34F	465.35F
kg	20,0 ^B	23,0 ^B	27,0 ^B	30,5 ^C



feuerverzinkt und weiß beschichtet mit rot reflekt. Streifen				
Art.-Nr.	465.32FB	465.33FB	465.34FB	465.35FB
kg	20,0 ^B	21,0 ^B	27,0 ^B	30,5 ^C

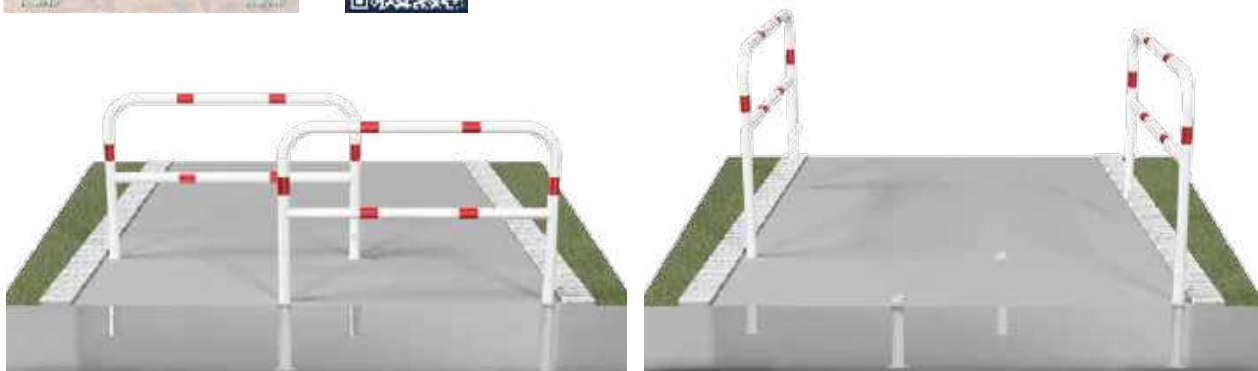

Andere Farbgebung möglich, siehe Farbauswahl Seite 7



Wegesperren, schwenkbar, 70 x 70 mm

Wegesperre

mit Dreikantverschluss,
nach DIN 3223, schwenkbar, bestehend aus:

1 ortsfester Pfosten, drehbar

Stahlrohr 70 x 70 mm, Überflur 900 mm

1 lösbarer Pfosten, mit Dreikantverschluss

DIN 3223, Stahlrohr 70 x 70 mm, Überflur 900 mm

1 Bodenhülse, Typ 470.10

Stahlrohr 80 x 80 mm, 500 mm lang

Holme

Stahlrohr 60 x 40 mm



mit Oberholm



Gesamtbreite in mm	1500	2000	2500	3000
feuerverzinkt				
Art.-Nr.	410.15	410.20	410.25	410.30
kg	25,5 ^B	27,5 ^B	29,5 ^C	31,0 ^C

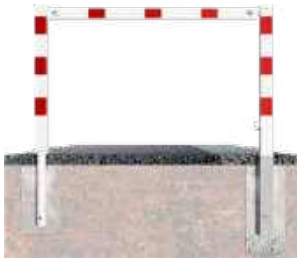

feuerverzinkt und weiß beschichtet mit rot reflekt. Streifen				
Art.-Nr.	410.15B	410.20B	410.25B	410.30B
kg	25,5 ^B	27,5 ^B	29,5 ^C	31,0 ^C



mit Ober- u. Knieholm

feuerverzinkt				
Art.-Nr.	412.15	412.20	412.25	412.30
kg	31,0 ^B	34,5 ^B	38,5 ^C	42,0 ^C



feuerverzinkt und weiß beschichtet mit rot reflekt. Streifen				
Art.-Nr.	412.15B	412.20B	412.25B	412.30B
kg	31,0 ^B	34,5 ^B	38,5 ^C	42,0 ^C

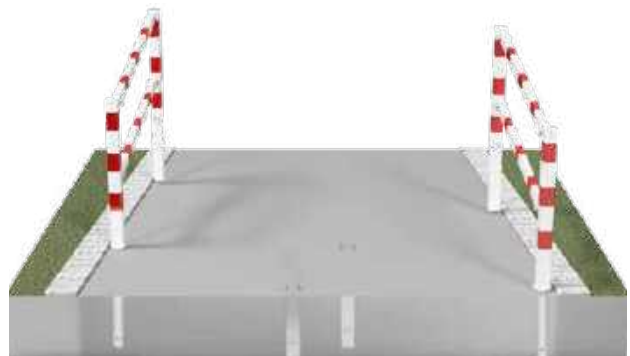
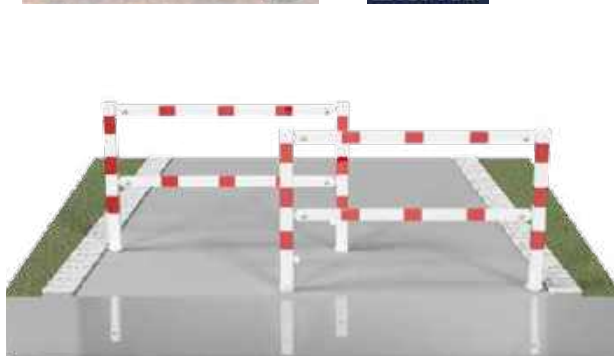

Bestellhinweis: Zusätzliche Bodenhülsen (Typ 470.10) für das Absetzen der geöffneten Schrankenflügel evtl. mitbestellen (Aufpreis)

Wegesperren mit Profilzylinderschloss auf Anfrage.
Auch beidseitig herausnehmbar lieferbar

Wegesperre

feststehend, zusammenschraubbar,
inkl. Schrauben, bestehend aus:

2 ortsfeste Pfosten

Stahlrohr 70 x 70 mm, Überflur 900 mm,
mit Erdanker, Unterflur 400 mm

Holme

Stahlrohr 60 x 40 mm



mit Oberholm

Gesamtbreite in mm	1500	2000	2500	3000
feuerverzinkt				
Art.-Nr.	414.15	414.20	414.25	414.30
kg	19,5 ^B	21,5 ^B	23,5 ^C	25,0 ^C



feuerverzinkt und weiß beschichtet mit rot reflekt. Streifen				
Art.-Nr.	414.15B	414.20B	414.25B	414.30B
kg	19,5 ^B	21,5 ^B	23,5 ^C	25,0 ^C



mit Ober- und Knieholm

feuerverzinkt				
Art.-Nr.	416.15	416.20	416.25	416.30
kg	25,0 ^B	29,0 ^B	32,5 ^C	36,0 ^C



feuerverzinkt und weiß beschichtet mit rot reflekt. Streifen				
Art.-Nr.	416.15B	416.20B	416.25B	416.30B
kg	25,0 ^B	29,0 ^B	32,5 ^C	36,0 ^C

Wegesperre

feststehend, als Rahmen geschweißt,
bestehend aus:

2 ortsfeste Pfosten

Stahlrohr 70 x 70 mm, Überflur 900 mm,
Gesamthöhe 1300 mm

Holme

Stahlrohr 60 x 40 mm



Absperpfosten

Parkplatzsperren

Stilipoller

Edelstahl

Sperrlemente

Schranken

Freiraumsusstattung

Werkchutz

mit Oberholm



Gesamtbreite in mm	1500	2000	2500
--------------------	------	------	------

feuerverzinkt

Art.-Nr.	4014.15	4014.20	4014.25
kg	19,0 ^B	21,0 ^B	23,0 ^C



feuerverzinkt und weiß beschichtet mit rot reflekt. Streifen

Art.-Nr.	4014.15B	4014.20B	4014.25B
kg	19,0 ^B	21,0 ^B	23,0 ^C

mit Ober- und Knieholm



feuerverzinkt

Art.-Nr.	4016.15	4016.20	4016.25
kg	24,0 ^B	28,0 ^B	32,0 ^C



feuerverzinkt und weiß beschichtet mit rot reflekt. Streifen

Art.-Nr.	4016.15B	4016.20B	4016.25B
kg	24,0 ^B	28,0 ^B	32,0 ^C



Wegesperren als Rahmen geschweißt werden auftragsbezogen hergestellt.
Andere Breiten auf Anfrage. Änderungen vorbehalten. Kein Storno,
keine Rücknahme.

Höhenbegrenzer

ortsfest, mit Seilzugverstärkung,

Durchfahrthöhe variabel einstellbar

1800 - 2800 mm

Gesamthöhe Überflur

ca. 3000 mm

2 Standpfosten

Stahlrohr \varnothing 102 mm

feuerverzinkt und weiß beschichtet

Querrohr

Aluminium 100 x 50 mm

weiß beschichtet mit rot reflektierenden

Leuchtbstreifen



Höhenverstellbar

zum Einbetonieren

Querrohrlänge	kg	Art.-Nr.
3000 mm	78,5 c	417.302B
4000 mm	81,0 p	417.402B
5000 mm	83,5 p	417.502B
6000 mm	86,0 p	417.602B
7000 mm	91,0 p	417.702B
8000 mm	93,5 p	417.802B
9000 mm	96,0 p	417.902B

zum Aufdübeln

3000 mm	78,5 c	417.302BP
4000 mm	81,0 p	417.402BP
5000 mm	83,5 p	417.502BP
6000 mm	86,0 p	417.602BP
7000 mm	91,0 p	417.702BP
8000 mm	93,5 p	417.802BP
9000 mm	96,0 p	417.902BP



Höhenbegrenzer

horizontal schwenkbar, mit Seilzugverstärkung, Verriegelung geschlossen oder geöffnet mit Bolzen, weiß beschichtet mit rot reflektierenden Leuchtstreifen

Durchfahrthöhe variabel einstellbar

1800 - 2800 mm

Gesamthöhe Überflur

ca. 3000 mm

1-teilig

Drehpfosten

Stahlrohr Ø 102 mm

feuerverzinkt und weiß beschichtet



Querrohr

Aluminium 100 x 50 mm

weiß beschichtet mit rot reflektierenden

Leuchtstreifen



zum Einbetonieren

Querrohrlänge	kg	für Vorhangschloss Art.-Nr.	Dreikantverschluss Art.-Nr.	Profizylinderschloss Art.-Nr.
2000 mm	57,5 c	417.201VB	417.201FB	417.201ZB
2500 mm	58,5 c	417.251VB	417.251FB	417.251ZB
3000 mm	60,0 c	417.301VB	417.301FB	417.301ZB
3500 mm	61,0 c	417.351VB	417.351FB	417.351ZB
4000 mm	62,0 d	417.401VB	417.401FB	417.401ZB
4500 mm	63,5 d	417.451VB	417.451FB	417.451ZB

zum Aufdübeln

2000 mm	57,5 c	417.201VBP	417.201FBP	417.201ZBP
2500 mm	58,5 c	417.251VBP	417.251FBP	417.251ZBP
3000 mm	60,0 c	417.301VBP	417.301FBP	417.301ZBP
3500 mm	61,0 c	417.351VBP	417.351FBP	417.351ZBP
4000 mm	62,0 d	417.401VBP	417.401FBP	417.401ZBP
4500 mm	63,5 d	417.451VBP	417.451FBP	417.451ZBP



Höhenbegrenzer

feuerverzinkt und weiß beschichtet mit rot reflektierenden Leuchtstreifen



feststehend, 100 x 100 mm zum Einbetonieren

2 Pfosten aus Stahlrohr **100 x 100 mm**,
Gesamthöhe: ca. 3000 mm
1 Querholm aus Alu-Rohr, **100 x 50 mm**,
Durchfahrtshöhe ca. 2300 mm

Gesamtbreite	kg	Art.-Nr.
3000 mm	66,2 ^c	417.32B
4000 mm	68,5 ^d	417.42B
5000 mm	71,0 ^d	417.52B
6000 mm	73,5 ^d	417.62B

feststehend, 70 x 70 mm zum Einbetonieren

2 Pfosten aus Stahlrohr **70 x 70 mm**,
Gesamthöhe: ca. 2500 mm
1 Querholm **60 x 40 mm**, Stahlrohr
Durchfahrtshöhe ca. 2000 mm

3000 mm	38,5 ^c	417.30B
4000 mm	44,0 ^d	417.40B

feststehend, 100 x 100 mm zum Aufdübeln

2 Pfosten aus Stahlrohr **100 x 100 mm**,
Gesamthöhe: ca. 3000 mm
1 Querholm aus Alu-Rohr, **100 x 50 mm**,
Durchfahrtshöhe ca. 2300 mm

Gesamtbreite	kg	Art.-Nr.
3000 mm	66,2 ^c	417.32BP
4000 mm	68,5 ^d	417.42BP
5000 mm	71,0 ^d	417.52BP
6000 mm	73,5 ^d	417.62BP

feststehend, 70 x 70 mm zum Aufdübeln

2 Pfosten aus Stahlrohr **70 x 70 mm**,
Gesamthöhe: ca. 2500 mm
1 Querholm **60 x 40 mm**, Stahlrohr
Durchfahrtshöhe ca. 2000 mm

3000 mm	38,5 ^c	417.30BP
4000 mm	44,0 ^d	417.40BP



schwenkbar, 70 x 70 mm zum Einbetonieren

1 Pfosten

aus Stahlrohr 70 x 70 mm
ortsfest, zum Einbetonieren,
Gesamthöhe: ca. 2500 mm

Gesamtbreite

3000 mm
4000 mm

kg

42,5 ^B
45,0 ^C

Art.-Nr.

417.31B
417.41B

1 Pfosten

aus Stahlrohr 70 x 70 mm
lösbar, mit Dreikantverschluss
inkl. Bodenhülse Typ 470.10
ca. 500 mm Unterflur

1 Querholm

aus Stahlrohr 60 x 40 mm
Durchfahrtshöhe ca. 2000 mm



Als Zubehör erhältlich:

Für alle Höhenbegrenzer mit Querholm 100 x 50 mm.



Achtung: Die (maximale) Durchfahrtshöhe des Höhenbegrenzers verringert sich durch die Barriere um ca. 200 mm.

Barriere aus Alurohr

Ø 40 mm, weiß beschichtet mit rot reflektierenden Streifen, mit Universalbefestigung inkl. Kette zur Befestigung am Querholm des Höhenbegrenzers



Länge	kg	Art.-Nr.
Länge 2000 mm	2,1 ^B	417.B02
Länge 3000 mm	3,2 ^C	417.B03
Länge 4000 mm	4,3 ^C	417.B04
Länge 6000 mm	6,4 ^D	417.B06

Halterung für Hinweisschild

zur Befestigung am Querholm des Höhenbegrenzers, passend für Schildgröße Ø 420 mm, feuerverzinkt, weiß beschichtet



417.98



417.97

Universalhalterung mit Fixierbügel für Höhenbegrenzer mit Querrohr 100 x 50 mm

kg Art.-Nr.

0,8 ^A 417.98

Halterung zum seitlichen Anschrauben

0,7 ^A 417.97

Sichert Einfahrten, Hallen mit eingeschränktem Höhenmaß, Unterführungen etc.



Barriere

Aluminiumprofil
 Höhe 100 mm, mit seitlichen Schutzkappen,
 weiß beschichtet mit rot reflektierenden Streifen,
 inkl. 2 x 1 m Stahlkette verzinkt



	Länge	kg	Art.-Nr.
einseitig reflektierend	2000 mm	3,5 ^B	4117.20B
	3000 mm	5,0 ^C	4117.30B
	4000 mm	6,0 ^D	4117.40B
	5000 mm	7,0 ^D	4117.50B
	6000 mm	8,5 ^D	4117.60B
beidseitig reflektierend	2000 mm	3,5 ^B	4217.20B
	3000 mm	5,0 ^C	4217.30B
	4000 mm	6,0 ^D	4217.40B
	5000 mm	7,0 ^D	4217.50B
	6000 mm	8,5 ^D	4217.60B

Effektiver und gut sichtbarer
 Anfahrschutz für Säulen,
 Torlaibungen, etc.

Kantenschutzwinkel

aus Aluminiumblech
 mit 4 Bohrungen Ø 8 mm
 zum Andübeln
 Höhe 1000 mm
 Winkelmaß 120 mm
 weiß / rot reflektierend



kg
 Art.-Nr.

1,3 ^A
 4317RB

1,3 ^A
 4317LB



Diese Artikel sind auch in gelb / schwarz lieferbar;
 siehe Werkschutz Seite 194

Höhenbegrenzer Mobil

auf Beton-Aufstellvorrichtung (600 kg, Art.-Nr. 3F120) zu Montieren mittels unten am Standpfosten angeschweißter Adapterplatte, per Stapler oder Kran positionierbar, optional mit Art.-Nr. 70670N einsetzbar zum Ausnivellieren von Bodenunebenheiten.



Querrohrlänge	kg	für Vorhangschloss		
		Art.-Nr.	Dreikantverschluss Art.-Nr.	Profilzylinderschloss Art.-Nr.
2000 mm	657,5 ◻	417.201VBPM	417.201FBPM	417.201ZBPM
2500 mm	658,5 ◻	417.251VBPM	417.251FBPM	417.251ZBPM
3000 mm	660,0 ◻	417.301VBPM	417.301FBPM	417.301ZBPM
3500 mm	661,0 ◻	417.351VBPM	417.351FBPM	417.351ZBPM
4000 mm	662,0 ▽	417.401VBPM	417.401FBPM	417.401ZBPM
4500 mm	663,5 ▽	417.451VBPM	417.451FBPM	417.451ZBPM



Mobile Handschranke

Die mobile Handschranke ist für den Einsatz bei Baustellenzufahrten, Umbauten oder anderweitigen temporären Zufahrtsbeschränkungen vorgesehen. Durch den Entfall der Fundamentarbeiten, kann die Schranke schnell und sicher aufgestellt werden. Für die Standfestigkeit sorgt unsere Beton-Aufstellvorrichtung mit einem Gewicht von 600 kg

lichte Weite	kg	für Vorhangschloss	
		Art.-Nr.	Dreikantverschluss Art.-Nr.
3000 mm	645,5 ◻	415.31VPBM	415.31FPBM
4000 mm	648,0 ▽	415.41VPBM	415.41FPBM
5000 mm	651,0 ▽	415.51VPBM	415.51FPBM
6000 mm	652,0 ▽	415.61VPBM	415.61FPBM
7000 mm	655,0 ▽	415.71VPBM	415.71FPBM

lichte Weite	kg	Profilzylinderschloss	
		Art.-Nr.	Dreikantverschluss und Profilzylinderschloss Art.-Nr.
3000 mm	646,5 ◻	415.31ZPBM	415.31FZPBM
4000 mm	649,5 ▽	415.41ZPBM	415.41FZPBM
5000 mm	651,5 ▽	415.51ZPBM	415.51FZPBM
6000 mm	654,5 ▽	415.61ZPBM	415.61FZPBM
7000 mm	656,5 ▽	415.71ZPBM	415.71FZPBM

Schutzgeländer als Sicherheitsgeländer für den besonderen Gefahrenbereich. Das Geländersystem ist zum Einbetonieren oder zum Aufdübeln mit Bodenplatte lieferbar.



Schutzgeländer

Stahlrohr 70 x 70 mm
mit Ober- und Knieholm
Stahlrohr 60 x 40 mm,
Höhe ca. 1000 mm
Überflur, verschraubbar

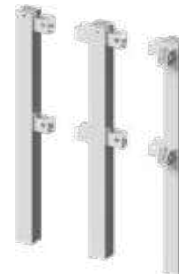

feuerverzinkt

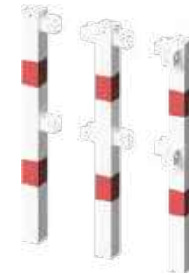

feuerverzinkt und weiß beschichtet
mit rot reflektierenden Streifen
Art.-Nr.

Standpfosten zum Einbetonieren

- Endpfosten**
für Ober- und Knieholm
- Mittelpfosten**
für Ober- und Knieholm
- Eckpfosten**
für Ober- und Knieholm 90°

kg	Art.-Nr.
8,0 ^A	4270
8,5 ^A	4271
8,5 ^A	4273

Standpfosten zum Aufdübeln

mit Bodenplatte 100 x 150 mm

- Endpfosten**
für Ober- und Knieholm
- Mittelpfosten**
für Ober- und Knieholm
- Eckpfosten**
für Ober- und Knieholm 90°

kg	Art.-Nr.	Art.-Nr.
6,5 ^A	4270P	4270PB
7,0 ^A	4271P	4271PB
7,0 ^A	4273P	4273PB

Querholm

Stahlrohr 60 x 40 mm
inkl. Befestigungsschrauben



Rohrlänge	kg	Art.-Nr.	Art.-Nr.
800 mm	3,0 ^A	4208	4208B
1300 mm	5,0 ^A	4213	4213B
1800 mm	7,0 ^B	4218	4218B
2300 mm	8,5 ^B	4223	4223B



Die Querholme werden einfach in die Aufnahmelaschen der Standpfosten eingelegt und mittels Schrauben fixiert. (Ohne Verschraubung auch als temporäre Absicherung nutzbar). Auch in gelb / schwarz lieferbar; siehe Werkchutz.

Schutzgeländer

Trennen von Fahrwegen, Fußwegen etc.
Die Montage ist denkbar einfach:
zusammenstecken, einbetonieren
oder aufdübeln.

Schutzgeländer

Stahlrohr Ø 48 mm
variabel steckbar,
Höhe 1000 mm Überflur



Standpfosten zum Einbetonieren



Standpfosten zum Aufdübeln

mit Bodenplatte 100 x 150 mm

Querholm

Stahlrohr Ø 48 mm



Rohrlänge	Rastermaß
500 mm	1000 mm
1000 mm	1500 mm
1500 mm	2000 mm



	feuerverzinkt		feuerverzinkt und weiß beschichtet mit rot reflektierenden Streifen	
	kg	Art.-Nr.	Art.-Nr.	Art.-Nr.
Endpfosten	5,5 A	448.80	448.80B	
Mittelpfosten	7,5 A	448.81	448.81B	
Eckpfosten	9,5 A	448.815	448.815B	



	feuerverzinkt		feuerverzinkt und weiß beschichtet mit rot reflektierenden Streifen	
	kg	Art.-Nr.	Art.-Nr.	Art.-Nr.
Endpfosten	5,0 A	448.80P	448.80PB	
Mittelpfosten	7,0 A	448.81P	448.81PB	
Eckpfosten	9,0 A	448.815P	448.815PB	

	feuerverzinkt		feuerverzinkt und weiß beschichtet mit rot reflektierenden Streifen	
	kg	Art.-Nr.	Art.-Nr.	Art.-Nr.
500 mm	1,5 A	448.42	448.42B	
1000 mm	3,0 A	448.43	448.43B	
1500 mm	4,5 B	448.44	448.44B	

Befestigungsschraubensatz siehe Seite 49 auch in gelb / schwarz lieferbar, siehe Werkschutz, Seite 189

Absperrpfosten

Parkplatzsperrren

Stilpoller

Edelstahl

Sperrlemente

Schranken

Freiraumsusstattung

Werkschutz

Schutzzaungitter für besondere Gefahrenbereiche

Anwendungsbeispiel:



Die Befestigung der Zaunfelder an den senkrechten Pfosten ist so konstruiert, dass die unterschiedlichsten Grad- bzw. Winkelstellungen ausgeführt werden können. Bei den Querholmen der Zaunfelder zeigt immer eine Kante der Vierkantrohre nach oben, um Turnkünste zu verhindern.

Zaunfeld

Querrohre aus Stahlrohr 40 x 40 mm, mit Füllstäben Stahlrohr \varnothing 20 mm verschweißt.
Abstand zwischen den senkrechten Füllstäben: 100 mm, Höhe: 950 mm
Komplethöhe eingebaut: 1050 mm



418.15BR

Achsabstand	kg	Art.-Nr.
feuerverzinkt	750 mm	16,5 ^B 418.07
	1500 mm	23,0 ^B 418.15
	2000 mm	31,0 ^B 418.20
feuerverzinkt und weiß beschichtet	750 mm	16,5 ^B 418.07BW
	1500 mm	23,0 ^B 418.15BW
	2000 mm	31,0 ^B 418.20BW
feuerverzinkt und rot beschichtet	750 mm	16,5 ^A 418.07BR
	1500 mm	23,5 ^B 418.15BR
	2000 mm	31,0 ^B 418.20BR

Standpfosten

Stahlrohr 60 x 60 mm, mit aufgeschweißter Stahlkappe, zum Einbetonieren
Gesamthöhe: 1500 mm

Mittelpfosten mit 4 Verbindungslaschen

feuerverzinkt	6,0 ^B	418.00
feuerverzinkt und weiß beschichtet	6,0 ^B	418.00B

Endpfosten mit 2 Verbindungslaschen

feuerverzinkt	6,0 ^B	418.02
feuerverzinkt und weiß beschichtet	6,0 ^B	418.02B



418.00



418.02



Andere Farbgebung möglich, siehe Farbauswahl Seite 7



Schutzgeländer

werden aus vorgefertigten Verbindungsteilen vor Ort montiert. Durch die Gelenkscharniere ist die Absperrung überaus flexibel zu gestalten. Die Gelenkscharniere können sowohl vertikal als auch horizontal bis 90° eingesetzt werden.



Standpfosten für Oberholm

Zum Einbetonieren

Stahlrohr \varnothing 60 mm, Alukugelkopf
Gesamtlänge ca. 1500 mm

Endpfosten für Oberholm
Mittelpfosten für Oberholm
Eckpfosten für Oberholm

kg	feuerverzinkt Art.-Nr.	feuerverzinkt und beschichtet (RAL 7016) Art.-Nr.
5,4 ^B	467.01	467.01B
5,4 ^B	467.02	467.02B
5,4 ^B	467.03	467.03B

Standpfosten für Ober- und Knieholm

Zum Einbetonieren

Endpfosten für Ober- und Knieholm
Mittelpfosten für Ober- und Knieholm
Eckpfosten für Ober- und Knieholm

5,4 ^B	467.11	467.11B
5,4 ^B	467.12	467.12B
5,4 ^B	467.13	467.13B

Standpfosten für Rabattengeländer

Zum Einbetonieren

Stahlrohr \varnothing 60 mm, mit Alukugelkopf,
Gesamtlänge ca. 800 mm

Endpfosten
Mittelpfosten
Eckpfosten

2,9 ^B	467.04	467.04B
2,9 ^B	467.05	467.05B
2,9 ^B	467.06	467.06B

Querholm für Schutzgeländer

oder Rabattengeländer

Stahlrohr \varnothing 33,7 mm, Länge 2000 mm
inkl. Alu-Verbindungs-muffen für geraden,
waagerechten Verlauf

5,5 ^B	467.20	467.20B
------------------	--------	---------

Aluminium-Gelenkstück

bis 90° einsetzbar, für unterschiedliche
Steigungen und Winkelstellungen

0,5 ^B	467.24	467.24B
------------------	--------	---------



Absperpfosten

Sperrschutz von Sportfeldern oder sonstige Absperungen von Veranstaltungsplätzen.

Parkplatzsperrren

Barriere
aus Stahlrohr \varnothing 60 mm
feuerverzinkt

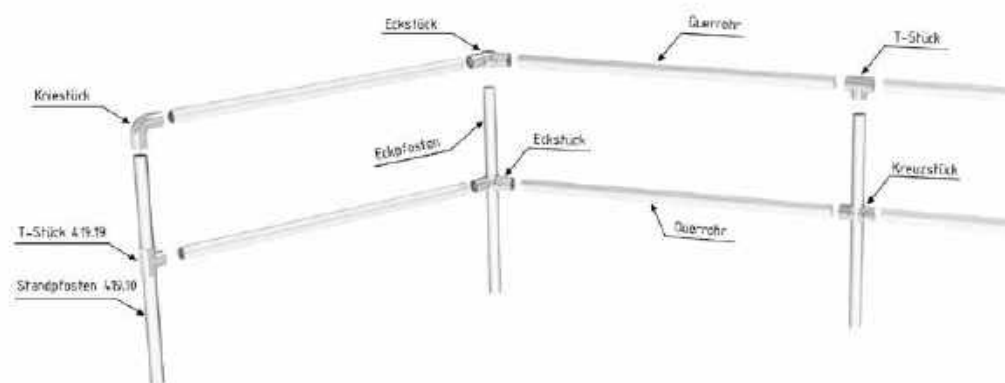

Stilpoller



	Länge	kg	Art.-Nr.
Standpfosten	1500 mm	4,3 B	419.10
Eckpfosten	1500 mm	4,3 B	419.105
Querrohr	1500 mm	4,3 B	419.11
	2000 mm	5,8 B	419.12
	2500 mm	7,2 C	419.13
	3000 mm	8,6 C	419.14

Edestahl



Aluminium-Kniestück	0,3 A	419.18
Aluminium-T-Stück	0,3 A	419.19
Aluminium-Kreuzstück	0,2 A	419.09
2 Halbschalen mit 2 Schrauben und Muttern		
Aluminium-Eckstück	0,4 A	419.08
2 Halbschalen mit Schraube und Mutter		

Sperrlemente

Schutzzaungitter

für die Absicherung von Böschungen, Flussläufen oder auch Einfriedungen etc.



418.35

Zaunfeld-Element	kg	Art.-Nr.
Stahlrohr \varnothing 33,7 mm mit \varnothing 16 mm Füllstäben und angeschweißten Verbindungslaschen Achsabstand: 1500 mm, bis ca. 90° einsetzbar Höhe: 900 mm		
feuerverzinkt	11,8 B	418.35
feuerverzinkt und weiß beschichtet	11,8 B	418.35B

Schranken

Freiraumsstattung

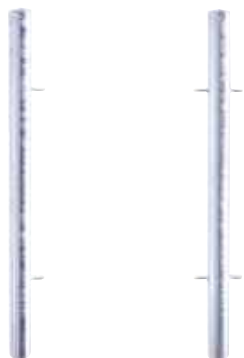

418.42

418.44

Standpfosten		
Stahlrohr \varnothing 60 mm, zum Einbetonieren Gesamtlänge: ca. 1500 mm		
Endpfosten mit 2 Verbindungslaschen		
feuerverzinkt	5,5 B	418.42
feuerverzinkt und weiß beschichtet	5,5 B	418.42B
Mittelpfosten mit 4 Verbindungslaschen		
feuerverzinkt	5,5 B	418.44
feuerverzinkt und weiß beschichtet	5,5 B	418.44B

Werkchutz

Verkehrsschutzsystem

Sichert Verkehrswege, trennt Fahrbahnen, als Personenschutz und Leitsystem etc. einsetzbar. Montage denkbar einfach vor Ort durch vorgefertigte Elemente, die problemlos ausgewechselt werden können. Aufstellungen im Winkel an Steigungen und Gefällen. Pulverbeschichtet in gängigen RAL-Farben (Farbauswahl siehe Seite 7).



Standpfosten

Stahlrohr Ø 60 mm, zum Einbetonieren mit Erdanker

	Länge	kg	Art.-Nr.	Art.-Nr.
mit Abdeckkappe	1500 mm	4,5 ^B	419.600	419.600B
mit Kugelkopf	1500 mm	4,5 ^B	419.602	419.602B

Standpfosten

Stahlrohr Ø 60 mm, zum Aufdübeln mit Bodenplatte 100 x 150 mm

mit Abdeckkappe	1000 mm	4,5 ^A	419.601	419.601B
mit Kugelkopf	1000 mm	4,5 ^A	419.603	419.603B

Querrohr

Stahlrohr Ø 60 mm, inkl. Verbindungselemente

Rastermaß: 1130 mm	1000 mm	4,5 ^A	419.610	419.610B
Rastermaß: 1630 mm	1500 mm	5,5 ^B	419.615	419.615B
Rastermaß: 2130 mm	2000 mm	6,5 ^B	419.620	419.620B
Rastermaß: 2630 mm	2500 mm	8,0 ^C	419.625	419.625B

Ersatz-Verbindungselement

(lose) für Verkehrsschutzgitter-System (Schelle, Spreizstück, Kunststoffteller, Schraube und Mutter)		0,3 ^A	419.699	419.699B
--	--	------------------	---------	----------



Andere Farbgebung möglich, siehe Farbauswahl Seite 7



Stadtzaun

Stadtzaun für die Sicherheit, mit perfekter Linienführung auch im Kurvenbereich durch Scharnierlaschen.



Standpfosten

Stahlrohr 70 x 70 mm, mit verschweißter Stahlkappe, feuerverzinkt und beschichtet DB 703, Höhe Überflur 1000 mm, zum Einbetonieren

	kg	Flachkopf Art.-Nr.
Mittelpfosten	7,9 ^A	418.7804B
Endpfosten	7,9 ^A	418.7802B



	Zierkopf Art.-Nr.
	418.7814B
	418.7812B



Zaunelement

horizontale Stahlrohre 30 x 30 mm
diagonale Stahlrohre 25 x 25 mm

Achsabstand

1000 mm	7,2 ^B	418.710B
1500 mm	10,4 ^B	418.715B

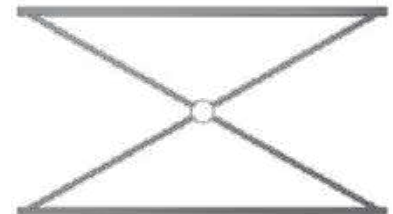

Die Befestigung der Zaunfelder an den senkrechten Pfosten ist so konstruiert, dass die unterschiedlichsten Grad- bzw. Winkelstellungen ausgeführt werden können.

Sonderfarbe RAL 3004



Stadtzaun

für die Sicherheit im Stadtgebiet, perfekte Linienführung, umgebungsneutral

Stadtzaunelement

Senkrechte Stahlrohre Ø 76 mm
 horizontale Stahlrohre 30 x 30 mm
 diagonale Stahlrohre 25 x 25 mm
 Gesamthöhe 1200 mm
 feuerverzinkt und beschichtet DB 703

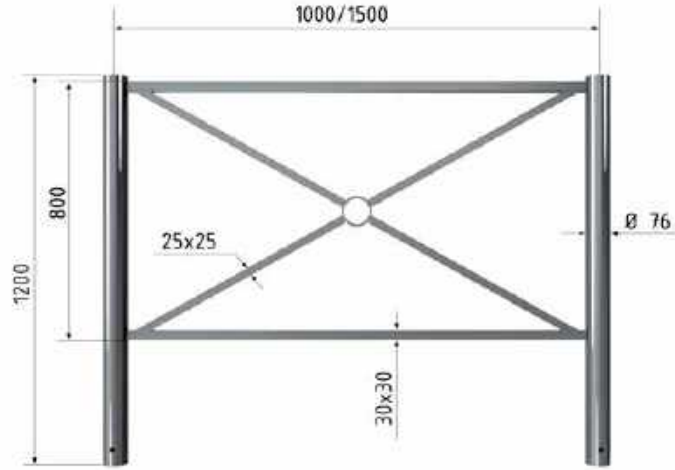

	Länge	kg	Art.-Nr.
mit Flachkopf	1000 mm	18,0 ^B	418.7040B
mit Flachkopf	1500 mm	21,0 ^B	418.7045B
mit Kugelkopf	1000 mm	18,0 ^B	418.7440B
mit Kugelkopf	1500 mm	21,0 ^B	418.7445B



Sonderfarbe RAL 3004



Andere Farbgebung möglich, siehe Farbauswahl Seite 7

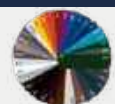

Absperrpfosten

Absperrbarrieren

Eine stabile, formschöne Absperrung in Verbindung mit unserem Pfostentyp 478B



Parkplatzsperrren

Stilpoller

Edelstahl

Sperrrelemente

Schranken

Freiraumsusstattung

Werkchutz



Standpfosten

Stahlrohr \varnothing 76 mm, mit Kugelkopf, feuerverzinkt und beschichtet RAL 7016, Gesamtlänge ca. 1300 mm

kg Art.-Nr.

Endpfosten mit 2 Anschlusslaschen	7,0 ^A	478.02B
Mittelpfosten mit 4 Anschlusslaschen	7,0 ^A	478.04B
Bodenrosette anschraubbar	1,3 ^A	478RB



Rahmen-Element

Stahlrohr \varnothing 33,7 mm, mit angeschweißten Verbindungslaschen, Achsabstand: 2000 mm (Pfostenmitte bis Pfostenmitte), bis 90° einsetzbar

feuerverzinkt und beschichtet RAL 7016	8,0 ^B	478.20B
--	------------------	---------

Rabattengeländer mit Querholm aus Flachstahl

Überflur, feuerverzinkt und grün beschichtet (RAL 6005). Problemlose Handhabung bei Montage und Aufstellung



Standpfosten

Stahlrohr \varnothing 60 mm, mit Kugelkopf und Muffen, Gesamtlänge ca. 800 mm

kg Art.-Nr.

Endpfosten	3,0 ^A	40673B
Mittelpfosten	3,0 ^A	40674B
Eckpfosten	3,0 ^A	40675B



Flachstahl 45 x 15 mm

feuerverzinkt und beschichtet

Gesamtlänge 1000 mm	5,5 ^A	40676B
Gesamtlänge 1500 mm	8,0 ^B	40677B
Gesamtlänge 2000 mm	10,5 ^B	40678B

Schranken

Drehschranken
Wegeschranken
Handschranken

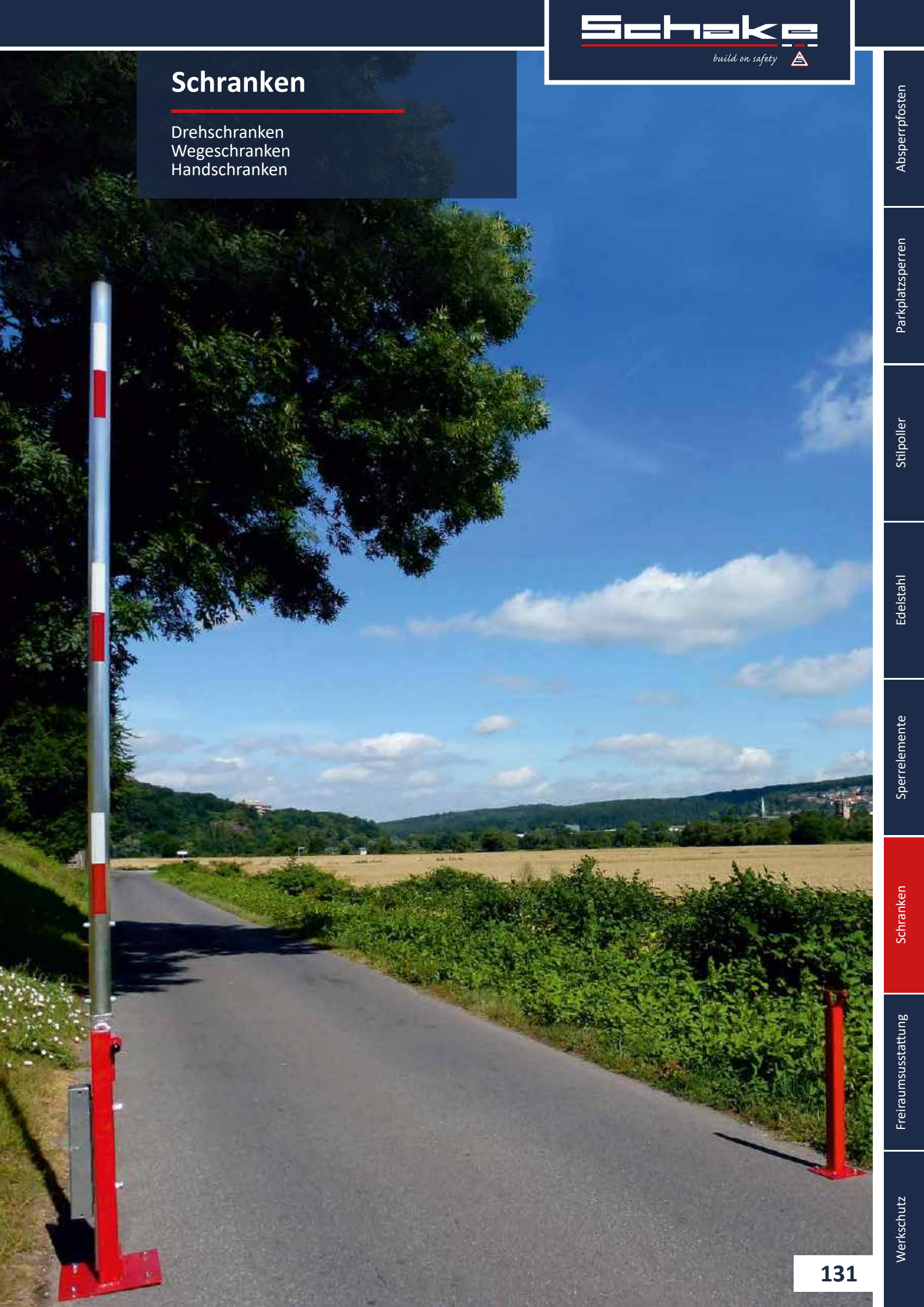

Absperrpfosten

Parkplatzsperrren

Stilipoller

Edelstahl

Sperrelemente

Schranken

Freiraumsusstattung

Werksschutz

Drehbare Gatterschranke

Horizontal schwenkbare Schranke ohne Auflagepfosten. Verriegelung geschlossen oder geöffnet mit Steckbolzen, vorbereitet für Vorhangschloss oder Dreikantverschluss nach DIN 3223 bzw. Profilzylinderschloss.

Drehpfosten: Stahlrohr \varnothing 102 mm
Schrankenbaum: Stahlrohr \varnothing 60 mm
Höhe: ca. 950 mm Überflur





zum Einbetonieren, feuerverzinkt

Gesamtbreite	kg	für Vorhangschloss	Dreikantverschluss	Profilzylinderschloss
		Art.-Nr.	Art.-Nr.	Art.-Nr.
1500 mm	33,0 ^B	413.151V	413.151F	413.151Z
2000 mm	36,5 ^B	413.201V	413.201F	413.201Z
2500 mm	40,0 ^C	413.251V	413.251F	413.251Z
3000 mm	43,5 ^C	413.301V	413.301F	413.301Z
3500 mm	47,0 ^C	413.351V	413.351F	413.351Z

zum Einbetonieren, feuerverzinkt und rot beschichtet mit weiß reflektierenden Ringen

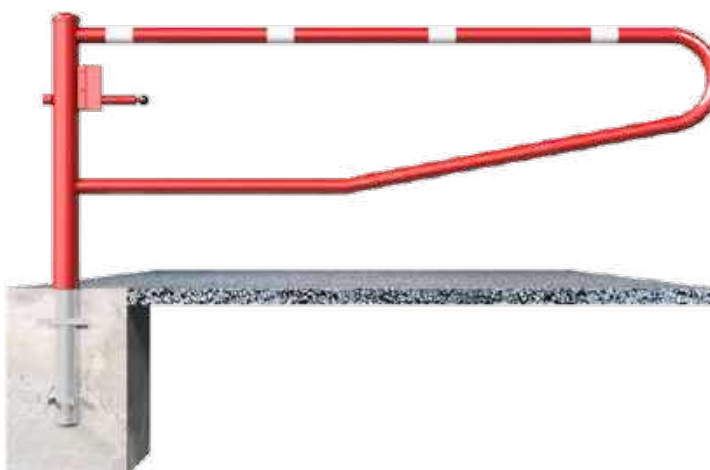
Gesamtbreite	kg	für Vorhangschloss	Dreikantverschluss	Profilzylinderschloss
		Art.-Nr.	Art.-Nr.	Art.-Nr.
1500 mm	33,0 ^B	413.151VB	413.151FB	413.151ZB
2000 mm	36,5 ^B	413.201VB	413.201FB	413.201ZB
2500 mm	40,0 ^C	413.251VB	413.251FB	413.251ZB
3000 mm	43,5 ^C	413.301VB	413.301FB	413.301ZB
3500 mm	47,0 ^C	413.351VB	413.351FB	413.351ZB





Empfohlene Fundamentmaße:
 Breite 550 x 550 mm
 Tiefe 900 mm

Optional mit Bodenplatte zum Aufdübeln

Bodenplatte
 360 x 360 x 8 mm inkl. 4 Bohrungen \varnothing 21 mm
 Lochabstand 260 x 260 mm

Art.-Nr. mit P erweitern.

Drehbare Wegesperre

Horizontal schwenkbare Schranke ohne Auflagepfosten. Verriegelung geschlossen oder geöffnet, mit Bolzen, der selbsttätig einrastet und in vier Stellungen verriegelt (alle 90°), vorbereitet für Vorhangschloss oder mit Dreikantverschluss nach DIN 3223 bzw. Profilzylinderschloss.

Drehpfosten: Stahlrohr \varnothing 102 mm
Schrankenbaum: Stahlrohr 60 x 40 mm
Höhe: ca. 950 mm Überflur



zum Einbetonieren, feuerverzinkt

Gesamtbreite	kg	für Vorhangschloss Art.-Nr.	Dreikantverschluss Art.-Nr.	Profilzylinderschloss Art.-Nr.
1500 mm	33,0 ^B	4013.15V	4013.15F	4013.15Z
2000 mm	37,0 ^B	4013.20V	4013.20F	4013.20Z
2500 mm	41,0 ^C	4013.25V	4013.25F	4013.25Z
3000 mm	44,5 ^C	4013.30V	4013.30F	4013.30Z
3500 mm	48,0 ^C	4013.35V	4013.35F	4013.35Z

zum Einbetonieren, feuerverzinkt und weiß beschichtet mit rot reflektierenden Ringen

Gesamtbreite	kg	für Vorhangschloss Art.-Nr.	Dreikantverschluss Art.-Nr.	Profilzylinderschloss Art.-Nr.
1500 mm	33,0 ^B	4013.15VB	4013.15FB	4013.15ZB
2000 mm	37,0 ^B	4013.20VB	4013.20FB	4013.20ZB
2500 mm	41,0 ^C	4013.25VB	4013.25FB	4013.25ZB
3000 mm	44,5 ^C	4013.30VB	4013.30FB	4013.30ZB
3500 mm	48,0 ^C	4013.35VB	4013.35FB	4013.35ZB



Empfohlene Fundamentmaße:
 Breite 550 x 550 mm
 Tiefe 900 mm

Optional mit Bodenplatte zum Aufdübeln

Bodenplatte

360 x 360 x 8 mm inkl. 4 Bohrungen \varnothing 21 mm
 Lochabstand 260 x 260 mm

Art.-Nr. mit **P** erweitern.

Drehschranke

Horizontal schwenkbare Schranke mit Seilzugverstärkung. Verriegelung geschlossen oder geöffnet, mit Bolzen, der in vier Stellungen verriegelt (alle 90°), vorgerichtet für Vorhangschloss oder mit Dreikantverschluss nach DIN 3223 bzw. Profilzylinderschloss.

Drehpfosten: Stahlrohr \varnothing 102 mm, feuerverzinkt und rot beschichtet
Schrankenbaum: Aluminiumrohr 100 x 50 mm, weiß beschichtet mit rot refl. Streifen
 Höhe: ca. 950 mm Überflur



zum Einbetonieren

Schrankenbaumlänge	kg	für Vorhangschloss	Dreikantverschluss	Profilzylinderschloss
		Art.-Nr.	Art.-Nr.	Art.-Nr.
1500 mm	32,0 ^B	4113.15VB	4113.15FB	4113.15ZB
2000 mm	33,0 ^B	4113.20VB	4113.20FB	4113.20ZB
2500 mm	34,0 ^C	4113.25VB	4113.25FB	4113.25ZB
3000 mm	35,0 ^C	4113.30VB	4113.30FB	4113.30ZB
3500 mm	36,0 ^C	4113.35VB	4113.35FB	4113.35ZB

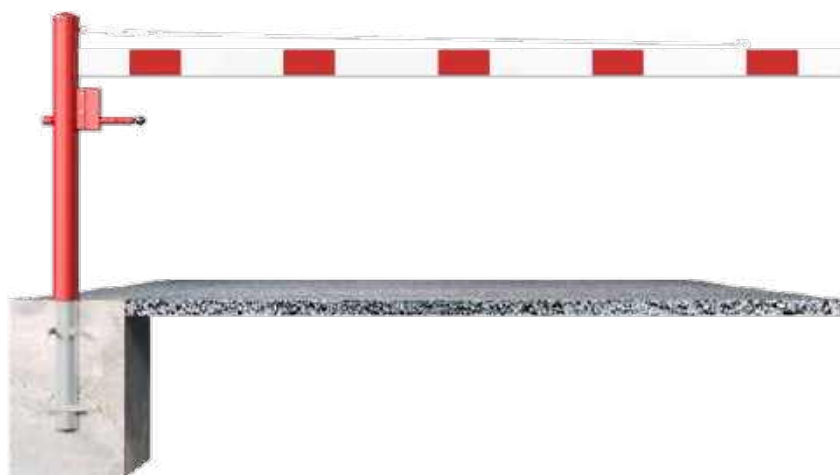

Empfohlene Fundamentmaße:
 Breite 550 x 550 mm
 Tiefe 900 mm



Optional mit Bodenplatte zum Aufdübeln

Bodenplatte

360 x 360 x 8 mm inkl. 4 Bohrungen \varnothing 21 mm
 Lochabstand 260 x 260 mm

Art.-Nr. mit P erweitern.

Drehschranke

Horizontal schwenkbare Schranke mit Diagonalverstrebung und Seilzugverstärkung. Verriegelung am Drehpfosten geschlossen oder geöffnet, mit Bolzen, der in vier Stellungen verriegelt (alle 90°), vorgerichtet für Vorhangschloss oder mit Dreikantverschluss nach DIN 3223 bzw. Profilzylinderschloss, inkl. zwei Auflagepfosten.

Drehpfosten: Stahlrohr \varnothing 102 mm, feuerverzinkt und rot beschichtet

Schrankenbaum: Aluminiumrohr 100 x 50 mm, weiß beschichtet mit rot refl. Streifen

Auflagepfosten: Stahlrohr 70 x 70 mm, feuerverzinkt und rot beschichtet (2 Stück)

Höhe: ca. 950 mm Überflur

zum Einbetonieren



Schrankenbaumlänge	kg	für Vorhangschloss Art.-Nr.	Dreikantverschluss Art.-Nr.	Profilzylinderschloss Art.-Nr.
3000 mm	58,0 c	4213.30VB	4213.30FB	4213.30ZB
3500 mm	60,0 c	4213.35VB	4213.35FB	4213.35ZB
4000 mm	62,0 p	4213.40VB	4213.40FB	4213.40ZB
4500 mm	64,0 p	4213.45VB	4213.45FB	4213.45ZB
5000 mm	66,0 p	4213.50VB	4213.50FB	4213.50ZB
5500 mm	68,0 p	4213.55VB	4213.55FB	4213.55ZB
6000 mm	70,0 p	4213.60VB	4213.60FB	4213.60ZB

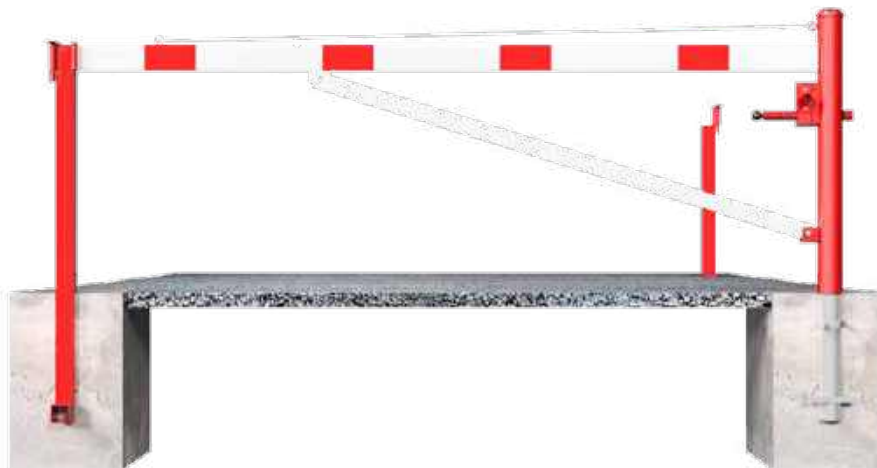

Empfohlene Fundamentmaße:

Drehpfosten
Breite 550 x 550 mm
Tiefe 900 mm

Auflagepfosten
Breite 400 x 400 mm
Tiefe 900 mm

Optional mit Bodenplatten zum Aufdübeln

Bodenplatten

1x Bodenplatte Drehpfosten 360 x 360 x 8 mm
inkl. 4 Bohrungen \varnothing 21 mm, Lochabstand 260 x 260 mm.
2x Bodenplatten Auflagepfosten 220 x 220 x 8 mm
inkl. 4 Bohrungen \varnothing 21 mm, Lochabstand 140 x 140 mm

Art.-Nr. mit **P** erweitern



Absperpfosten

Parkplatzsperrn

Stilpoller

Edelstahl

Sperrlemente

Schranken

Freiraumsusstattung

Werkchutz

Wegeschanke

Hauptstütze: Stahlkonstruktion 70 x 70 mm Vierkantrrohr mit Bodenplatte 360 x 360 x 8 mm, zum Aufdübeln, inkl. 4 Bohrungen Ø 20 mm für Anker, feuerverzinkt und rot pulverbeschichtet

Auflagepfosten: Stahlrohr 70 x 70 mm mit Bodenplatte 220 x 220 x 8 mm, inkl. 4 Bohrungen Ø 20 mm für Anker

Schrankenbaum: starkwandiges Ø 80 mm Aluminiumrohr mit Gegengewicht, weiß pulverbeschichtet mit rot reflektierenden Streifen

Verschluss: an der Auflagestütze Arretierung bei geöffneter Schranke mit Steckbolzen an der Hauptstütze

Gesamtbreite: lichte Weite + ca. 900 mm
Höhe: ca. 950 mm Überflur



lichte Weite	kg	für Vorhangschloss Art.-Nr.	Dreikantverschluss Art.-Nr.	Profilzylinderschloss Art.-Nr.
3000 mm	74,0 c	411.30VPB	411.30FPB	411.30ZPB
4000 mm	76,0 d	411.40VPB	411.40FPB	411.40ZPB
5000 mm	100,5 d	411.50VPB	411.50FPB	411.50ZPB
6000 mm	124,5 d	411.60VPB	411.60FPB	411.60ZPB
7000 mm	125,5 d	411.70VPB	411.70FPB	411.70ZPB

	kg	Art.-Nr.
Befestigungsschraubensatz Typ 3 für Dübelbefestigung	0,4 A	470.73
Satz-Bodenhülsen mit Befestigungsplatte für Haupt- und Auflagestütze, zum Einbetonieren , feuerverzinkt, inkl. Schrauben M16	17,5 A	411.92
Seilzugverstärkung	0,5 A	411.95

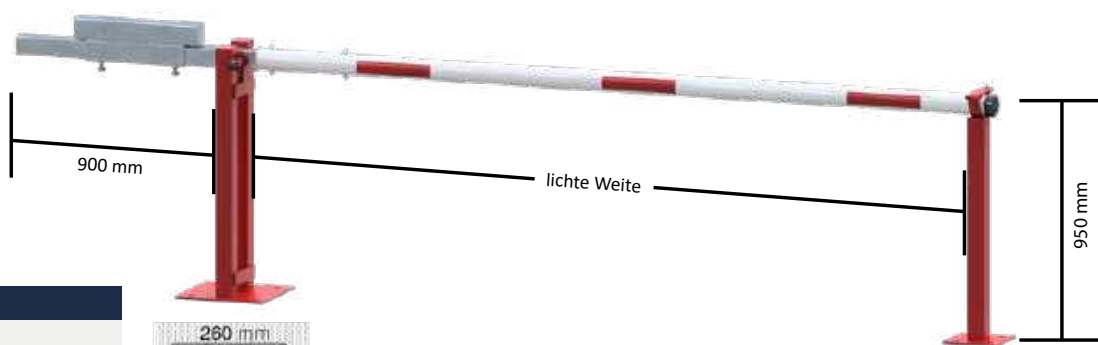

Empfohlene Fundamentmaße:
Hauptstütze
Breite 550 x 550 mm, Tiefe 900 mm

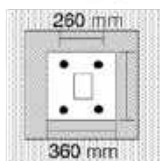

Auflagestütze
Breite 400 x 400 mm, Tiefe 900 mm

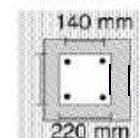

Wegeschanke

Hauptstütze: Stahlkonstruktion 70 x 70 mm Vierkantrohr mit Bodenplatte

360 x 360 x 8 mm, zum Aufdübeln, inkl. 4 Bohrungen Ø 20 mm für Anker, feuerverzinkt und rot pulverbeschichtet

Schrankenbaum: starkwandiges Ø 80 mm Aluminiumrohr mit Gegengewicht, weiß pulverbeschichtet mit rot reflektierenden Streifen

Pendelstütze: Aluminiumrohr mit Ausgleichsfuß

Verschluss: an der Hauptstütze mit Steckbolzen, Arretierung bei geöffneter und geschlossener Schranke

Gesamtbreite: lichte Weite + ca. 900 mm

Höhe: ca. 950 mm Überflur



lichte Weite	kg	für Vorhangschloss Art.-Nr.	Dreikantverschluss Art.-Nr.	Profilzylinderschloss Art.-Nr.
3000 mm	66,0 c	411.31VPB	411.31FPB	411.31ZPB
4000 mm	90,0 d	411.41VPB	411.41FPB	411.41ZPB
5000 mm	114,0 d	411.51VPB	411.51FPB	411.51ZPB
6000 mm	117,0 d	411.61VPB	411.61FPB	411.61ZPB
7000 mm	140,0 d	411.71VPB	411.71FPB	411.71ZPB

Befestigungsschraubensatz Typ	kg	Art.-Nr.
für Dübelbefestigung	0,2 A	470.72

Bodenhülse	kg	Art.-Nr.
mit Befestigungsplatte für Hauptstütze, zum Einbetonieren, feuerverzinkt, inkl. Schrauben M16	12,5 A	411.91

Seilzugverstärkung	0,5 A	411.95
--------------------	-------	--------

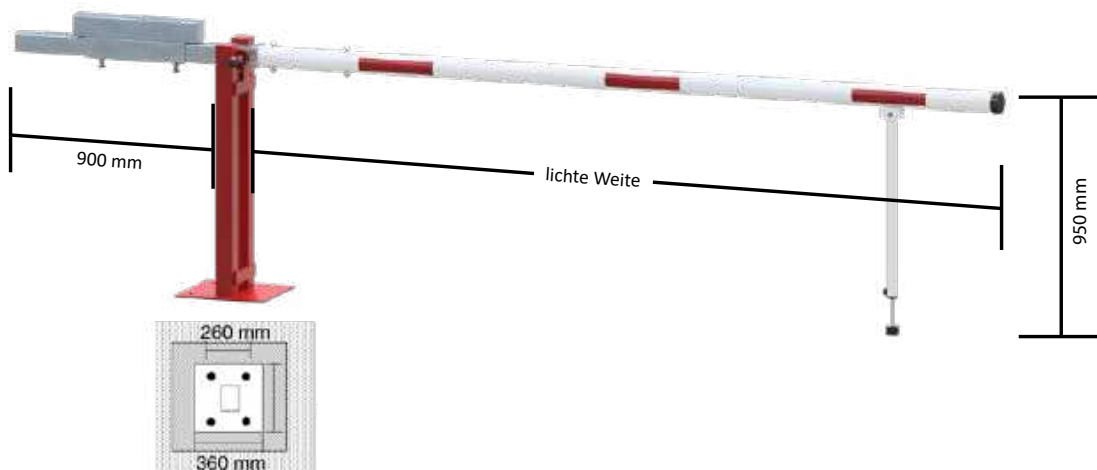

Absperpfosten

Parkplatzsperrn

Stilpoller

Edelstahl

Sperrrelemente

Schranken

Freiraumsusstattung

Werkchutz

Handschranke

mit Gasdruckfeder und festem Auflagepfosten

Hauptstütze: Stahlkonstruktion

120 x 80 mm Rechteckrohr mit Bodenplatte 360 x 360 x 8 mm, zum Aufdübeln, inkl. 4 Bohrungen Ø 20 mm für Anker, feuerverzinkt und rot pulverbeschichtet, Arretierung durch Bolzen bei geöffneter und geschlossener Schranke

Auflagepfosten: Stahlrohr 70 x 70 mm mit Bodenplatte 220 x 220 x 8 mm, inkl. 4 Bohrungen, Ø 20 mm für Anker

Schrankenbaum: starkwandiges Ø 80 mm Aluminiumrohr, weiß pulverbeschichtet mit rot reflektierenden Streifen

Verschluss: am Auflagepfosten

Gesamtbreite: lichte Weite + ca. 180 mm

Höhe: ca. 950 mm Überflur



lichte Weite	kg	für Vorhangschloss	Dreikantverschluss	Profilzylinderschloss
		Art.-Nr.	Art.-Nr.	Art.-Nr.
3000 mm	48,5 ^c	415.30VPB	415.30FPB	415.30ZPB
4000 mm	51,5 ^d	415.40VPB	415.40FPB	415.40ZPB
5000 mm	54,0 ^d	415.50VPB	415.50FPB	415.50ZPB
6000 mm	57,0 ^d	415.60VPB	415.60FPB	415.60ZPB
7000 mm	60,0 ^d	415.70VPB	415.70FPB	415.70ZPB

lichte Weite	kg	Dreikantverschluss und Profilzylinderschloss an der Hauptstütze	Doppel-Profilzylinderschloss an der Hauptstütze
		Art.-Nr.	Art.-Nr.
3000 mm	54,0 ^c	415.30FZPB	415.30ZZPB
4000 mm	57,0 ^d	415.40FZPB	415.40ZZPB
5000 mm	60,0 ^d	415.50FZPB	415.50ZZPB
6000 mm	62,5 ^d	415.60FZPB	415.60ZZPB
7000 mm	64,0 ^d	415.70FZPB	415.70ZZPB

	kg	Art.-Nr.
Befestigungsschraubensatz Typ 3 für Dübelbefestigung	0,4 ^a	470.73

	kg	Art.-Nr.
Satz-Bodenhülsen mit Befestigungsplatte für Haupt- und Auflagestütze, zum Einbetonieren, feuerverzinkt, inkl. Schrauben M16	17,5 ^a	415.92

Seilzugverstärkung	0,5 ^a	415.95
---------------------------	------------------	--------



Empfohlene Fundamentmaße:

Hauptstütze

Breite 550 x 550 mm, Tiefe 900 mm

Auflagestütze

Breite 400 x 400 mm, Tiefe 900 mm

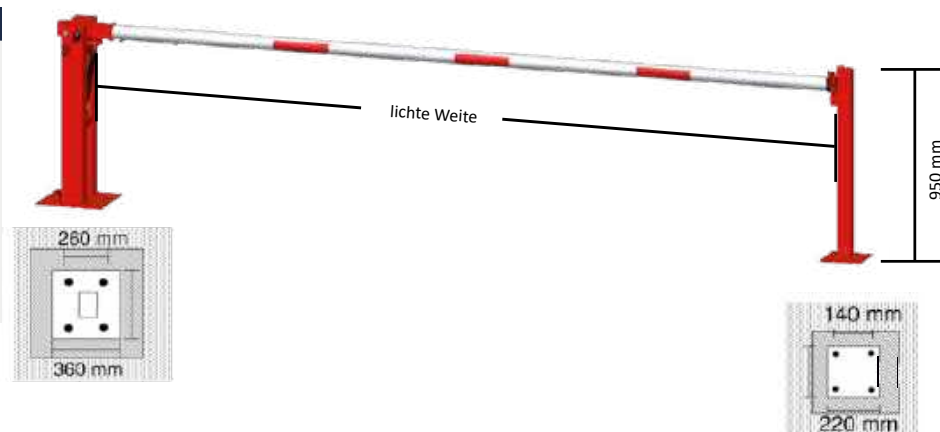

Handschranke

mit Gasdruckfeder und Pendelstütze

Hauptstütze: Stahlkonstruktion

120 x 80 mm Rechteckrohr mit Bodenplatte

360 x 360 x 8 mm, zum Aufdübeln, inkl.

4 Bohrungen Ø 20 mm für Anker,

feuerverzinkt und rot pulverbeschichtet,

Arretierung durch Bolzen bei geöffneter und

geschlossener Schranke

Pendelstütze: Aluminiumrohr mit

Ausgleichsfuß

Schrankenbaum: starkwandiges Ø 80 mm

Aluminiumrohr, weiß pulverbeschichtet mit

rot reflektierenden Streifen

Verschluss: an der Hauptstütze

Gesamtbreite: lichte Weite + ca. 180 mm



lichte Weite	kg	für Vorhangschloss	Dreikantverschluss	Profilzylinderschloss
		Art.-Nr.	Art.-Nr.	Art.-Nr.
3000 mm	45,5 ^c	415.31VPB	415.31FPB	415.31ZPB
4000 mm	48,0 ^d	415.41VPB	415.41FPB	415.41ZPB
5000 mm	51,0 ^d	415.51VPB	415.51FPB	415.51ZPB
6000 mm	52,0 ^d	415.61VPB	415.61FPB	415.61ZPB
7000 mm	55,0 ^d	415.71VPB	415.71FPB	415.71ZPB

lichte Weite	kg	Dreikantverschluss und	Doppel-Profilzylinderschloss
		Profilzylinderschloss an der Hauptstütze	an der Hauptstütze
Art.-Nr.	Art.-Nr.	Art.-Nr.	Art.-Nr.
3000 mm	46,5 ^c	415.31FZPB	415.31ZZPB
4000 mm	49,5 ^d	415.41FZPB	415.41ZZPB
5000 mm	51,5 ^d	415.51FZPB	415.51ZZPB
6000 mm	54,5 ^d	415.61FZPB	415.61ZZPB
7000 mm	56,5 ^d	415.71FZPB	415.71ZZPB

Befestigungsschraubensatz Typ 2	kg	Art.-Nr.
für Dübelbefestigung	0,2 ^A	470.72

Bodenhülse	kg	Art.-Nr.
mit Befestigungsplatte für Hauptstütze zum Einbetonieren, feuerverzinkt, inkl. Schrauben M16	12,5 ^A	415.91

Profilzylinderschloss mit Zwangsschließung	kg	Art.-Nr.
Seilzugverstärkung	0,5 ^A	415.96
	2,5 ^A	415.95

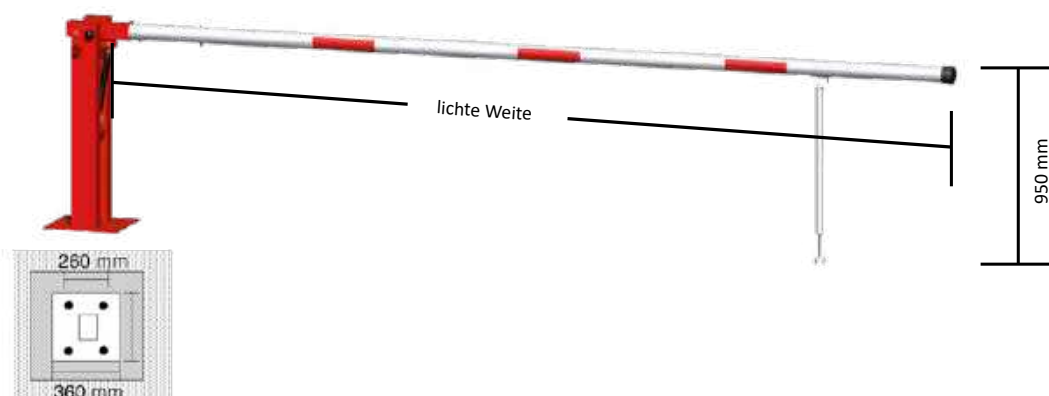

Drehschranke

Horizontal schwenkbare Schranke mit zwei Auflagepfosten. Verriegelung der geöffneten und geschlossenen Schranke am jeweiligen Auflagepfosten, Verriegelungsmöglichkeit für Vorhangschloss, Dreikantverschluss nach DIN 3223 oder Profilzylinderschloss.

- Drehpfosten:** Stahlrohr \varnothing 102 mm
- Schrankenbaum:** Stahlrohr 60 x 40 mm
- Auflagepfosten:** Stahlrohr 70 x 70 mm
- Höhe:** ca. 950 mm Überflur



zum Einbetonieren, feuerverzinkt

lichte Weite	kg	für Vorhangschloss Art.-Nr.	Dreikantverschluss Art.-Nr.	Profilzylinderschloss Art.-Nr.
2500 mm	53,0 c	413.250V	413.250F	413.250Z
3000 mm	56,0 c	413.300V	413.300F	413.300Z
3500 mm	59,5 d	413.350V	413.350F	413.350Z
4000 mm	62,5 d	413.400V	413.400F	413.400Z
4500 mm	65,0 d	413.450V	413.450F	413.450Z

zum Einbetonieren, feuerverzinkt und rot beschichtet mit weiß reflektierenden Ringen

lichte Weite	kg	für Vorhangschloss Art.-Nr.	Dreikantverschluss Art.-Nr.	Profilzylinderschloss Art.-Nr.
2500 mm	53,0 c	413.250VB	413.250FB	413.250ZB
3000 mm	56,0 c	413.300VB	413.300FB	413.300ZB
3500 mm	59,5 d	413.350VB	413.350FB	413.350ZB
4000 mm	62,5 d	413.400VB	413.400FB	413.400ZB
4500 mm	65,0 d	413.450VB	413.450FB	413.450ZB

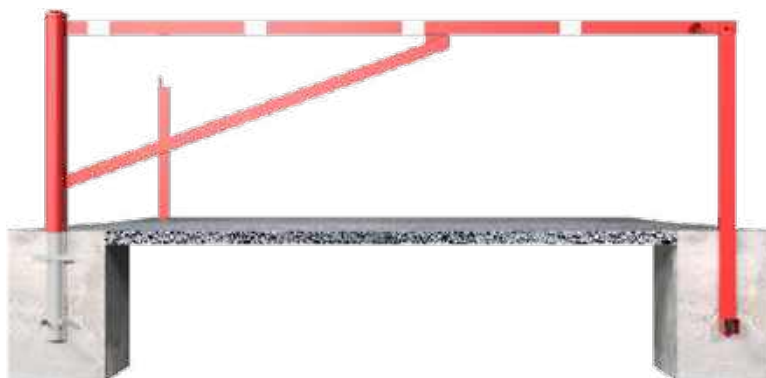
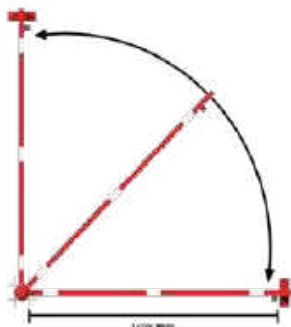

Optional mit Bodenplatte zum Aufdübeln

- 1x Bodenplatte Drehpfosten 360 x 360 x 8 mm
inkl. 4 Bohrungen \varnothing 21 mm, Lochabstand 260 x 260 mm.
 - 2x Bodenplatten Auflagepfosten 220 x 220 x 8 mm
inkl. 4 Bohrungen \varnothing 21 mm, Lochabstand 140 x 140 mm
- Art.-Nr. mit **P** erweitern

Freiraumausstattung

Scooter Ständer
Fahrradständer / Anlehnbügel
Leuchtpoller
Wäschetrockengerüst
Abfallbehälter
Pflanzbehälter



Absperrpfosten

Parkplatzsperrren

Stiltpoller

Edelstahl

Sperrelemente

Schranken

Freiraumsusstattung

Werkchutz

Scooter – Reihenparker

mit verschließbaren Halterungen
für Vorhangschloss Vierkantquerträger
aus Stahlrohr 40 x 40 mm
Gesamtbreite 1500 mm für 5 Einstellplätze
Standrohr anschraubbar
Höhe ca. 500 mm Überflur
feuerverzinkt



	zum Einbetonieren	zum Aufdübeln	für Wandbefestigung
kg	13,0 ^A	13,0 ^A	11,0 ^A
Art.-Nr.	421.92	421.94	421.96

Scooter – Reihenparker – Bügel

mit verschließbaren Halterungen
für Vorhangschloss, ca. 500 mm Überflur
Bügel aus Stahlrohr Ø 48 mm
Gesamtbreite 1500 mm für 5 Einstellplätze
Gesamthöhe Überflur: ca. 1000 mm
feuerverzinkt



	zum Einbetonieren	zum Aufdübeln
kg	15,0 ^B	15,0 ^B
Art.-Nr.	421.98	421.99



Einzelparker

Haltebügel aus \varnothing 12 mm Rundstahl mit Standrohr 40 x 40 mm verschweißt, Höhe ca. 500 mm Überflur, feuerverzinkt



Einzelparker zum Einbetonieren

einseitige Einstellung
zweiseitige Einstellung

kg Art.-Nr.

2,5 A 421.51

4,0 A 421.52



Einzelparker zum Aufdübeln

Dübelplatte 100 x 150 mm, 4 Bohrungen \varnothing 10 mm

einseitige Einstellung
zweiseitige Einstellung

2,5 A 421.53

4,0 A 421.54



Einzelparker für Wandbefestigung

gerade Einstellung 90°
schräge Einstellung 45°

1,5 A 421.55

2,5 A 421.56

Einzelparker

stabiler, einfacher
Fahrradeinstellplatz

Einzelparker zum Einbetonieren

Haltebügel aus \varnothing 20 mm Rundstahl, feuerverzinkt

Höhe ca. 530 mm Überflur



kg Art.-Nr.

4,0 A 421.60

**Fahrradständer -
Reihenparker**

Solide und witterungsbeständig
Haltebügel aus Ø 12 mm Rundstahl
mit Vierkant-Trägerrohr 40 x 40 mm
verschweißt. Standrohr anschraubbar
Höhe ca. 500 mm Überflur, für
Fahrradreifenbreite bis 55 mm,
feuerverzinkt



Radeinstellung 90 °

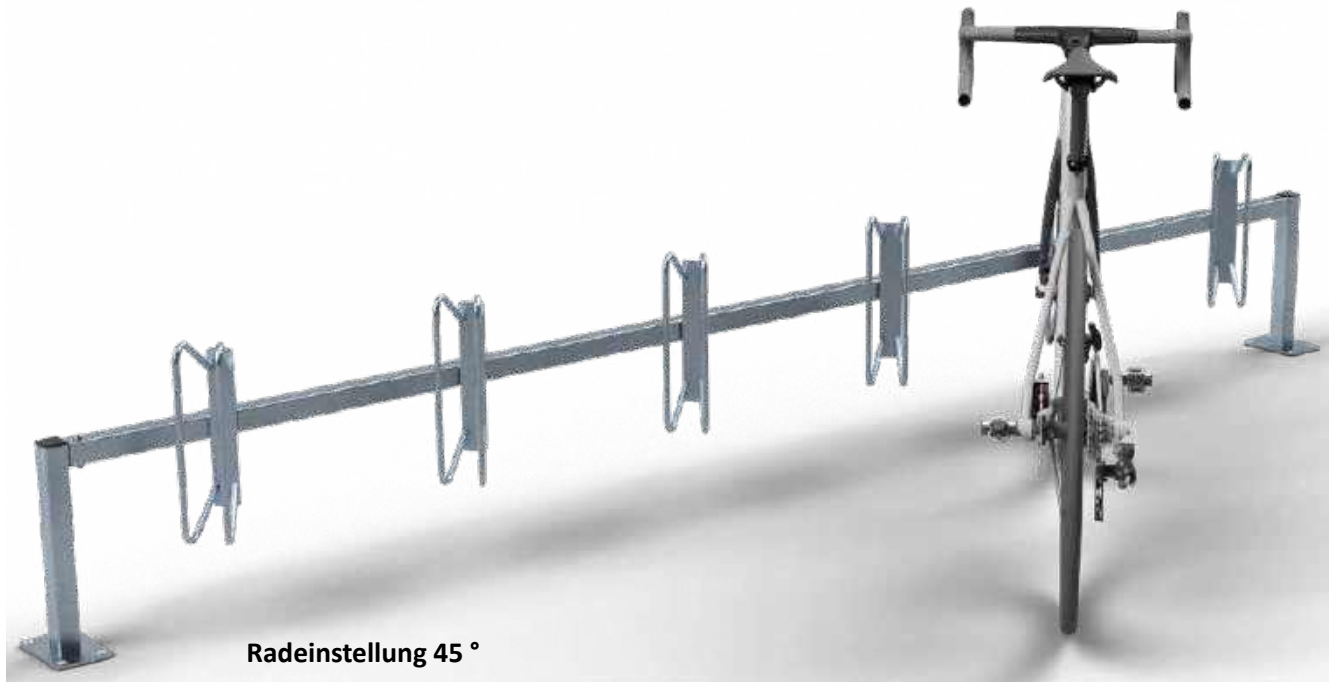

Radeinstellung 45 °

Modell	Freistehende Aufstellung zum Einbetonieren		Freistehende Aufstellung zum Aufdübeln		Wandbefestigung zum Andübeln	
	gerade 90°	links oder rechts 45°	gerade 90°	links oder rechts 45°	gerade 90°	links oder rechts 45°
Elementlänge	3000		3000		3000	
Gesamtlänge mit Standrohr ca. mm	3100 einseitig		3100 einseitig		3100 einseitig	
Fahrrad Einstellung	gerade 90°	links oder rechts 45°	gerade 90°	links oder rechts 45°	gerade 90°	links oder rechts 45°
Stellplätze Stck.	6	6	6	6	6	6
Abstand mm	500	500	500	500	500	500
Stellraumtiefe ca. mm	2000	1600	2000	1600	2000	1600
kg	21,0 c	21,0 c	20,0 c	20,0 c	18,0 c	18,0 c
Art.-Nr.	421.02	421.03	421.04	421.05	421.16	421.17

Ein optisch ansprechender und einfach aufzustellender Fahrradständer:

- einfach aufzustellen
- doppelseitige Nutzung möglich
- langlebig durch Feuerverzinkung und optionale Beschichtung



Fahrradständer für Reihenanlage:

- Rahmen aus Vierkantrohr
- Bügel 19 mm Rundrohr
- Höhe: ca. 330 mm, abwechselnd Hoch- / Tiefstellung
- Fahrradreifenbreite bis 55 mm

		feuerverzinkt	feuerverzinkt und beschichtet RAL 9005
	kg	Art.-Nr.	Art.-Nr.
2 Einstellplätze	7,0 ^B	421.20	421.20B
3 Einstellplätze	9,5 ^B	421.30	421.30B
4 Einstellplätze	12,0 ^B	421.40	421.40B



Stabil und platzsparend durch wechselnde Hoch- / Tiefstellung.
Als Reihenanlage miteinander verschraubbar. Bohrungen für Anker
bzw. Dübelbefestigung.

Fahrradständer

Rahmen aus Winkelprofil
Bügel 19 mm Rundrohr
Höhe: ca. 510 mm
abwechselnd Hoch- / Tiefstellung
Fahrradreifenbreite bis 55 mm
Tiefe einseitig: ca. 500 mm
Tiefe doppelseitig: ca. 600 mm



Radeinstellung einseitig, feuerverzinkt

Radabstand 350 mm	Länge	kg	Art.-Nr.
2 Einstellplätze	700 mm	9,5 B	420.20
3 Einstellplätze	1050 mm	10,5 B	420.30
4 Einstellplätze	1400 mm	14,5 B	420.40
5 Einstellplätze	1750 mm	16,5 B	420.50
6 Einstellplätze	2100 mm	20,0 B	420.60



Radeinstellung doppelseitig, feuerverzinkt

2 x 3 Einstellplätze	1050 mm	16,0 B	420.32
2 x 5 Einstellplätze	1750 mm	26,0 B	420.52
2 x 6 Einstellplätze	2100 mm	32,0 B	420.62

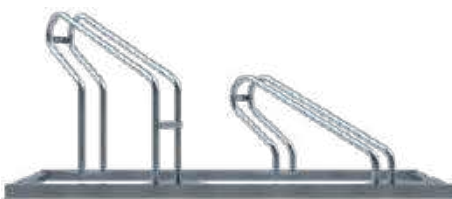

Radeinstellung einseitig 45° links, feuerverzinkt

	Länge	kg	Art.-Nr.
2 Einstellplätze	1130 mm	10,0 B	420.20-45L
3 Einstellplätze	1695 mm	14,5 B	420.30-45L
4 Einstellplätze	2260 mm	19,5 B	420.40-45L

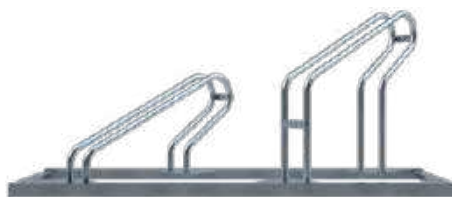

Radeinstellung einseitig 45° rechts, feuerverzinkt

	Länge	kg	Art.-Nr.
2 Einstellplätze	1130 mm	10,0 B	420.20-45R
3 Einstellplätze	1695 mm	14,5 B	420.30-45R
4 Einstellplätze	2260 mm	19,5 B	420.40-45R

Fahrradständer mit Anlehnbügel

Rahmen aus Winkelprofil
 Bügel für Radeinstellung Ø 19 mm
 Rundrohr, Hoch- / Tiefstellung
 Fahrradreifenbreite bis 55 mm
 Anlehnbügel Ø 26,9 mm Rundrohr
 mit seitlicher Verstärkung und
 Halteöse, Bügel mit Kunststoff-
 Ummantelung
 Höhe: ca. 850 mm
 Tiefe: ca. 950 mm

Radeinstellung einseitig, feuerverzinkt
 mit Anlehnbügel, Radabstand 350 mm

	Länge	kg	Art.-Nr.
2 Einstellplätze	700 mm	15,0 ^B	420.20H
4 Einstellplätze	1400 mm	30,0 ^B	420.40H
6 Einstellplätze	2100 mm	45,0 ^B	420.60H



Abbildung: 2 Stück 420.20H

Cargo-Bike Anlehnbügel

zum Aufdübeln mit schwenkbaren
 Haltevorrichtungen zum standfesten
 sichern der Fahrräder (Cargo-Bikes)
 mit eingelasertem Logo,
 feuerverzinkt, beschichtet RAL 9005

Länge	kg	Art.-Nr.
800 mm	16,0 ^B	4021.20B

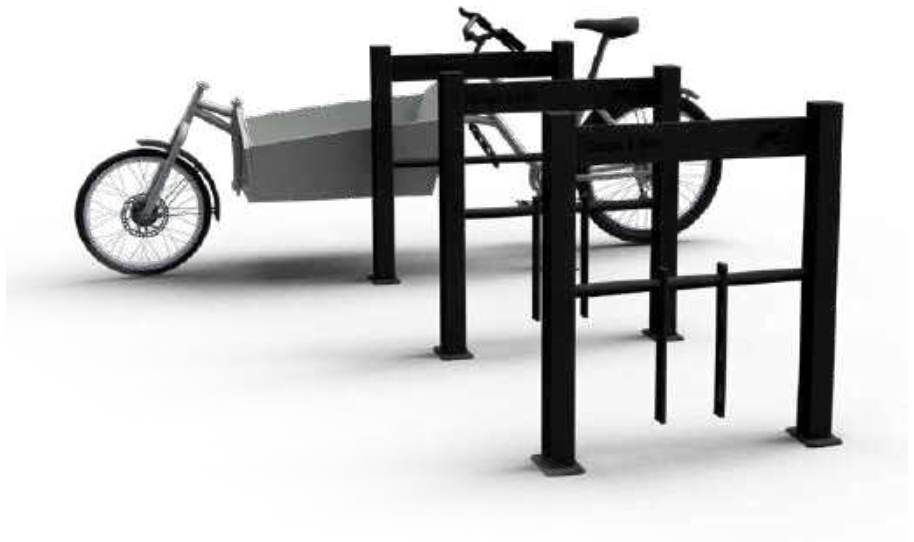

Absperreffosten

Parkplatzsperrn

Stilpoller

Edelstahl

Sperrlemente

Schranken

Freiraumsstattung

Werkchutz

Fahrradanlehnbügel als Reihenanlage

Rahmen aus Vierkantrohr 80 x 80 mm mit aufschraubbaren gebogenen Anlehnbügel aus Vierkantrohr 60 x 40 mm, mit Bodenplatten zum Aufdübeln, feuerverzinkt

Gesamthöhe: ca. 950 mm
Bügelabstand: ca. 700 mm



Stellraumtiefe bei 90° Aufstellung: ca. 1500 mm



Der Aufstellwinkel der Anlehnbügel kann bei Montage frei gewählt werden. Bei einer Montage der Anlehnbügel in einem Winkel von 45° zum Rahmengestell ergibt sich eine Verringerung der Tiefe auf ca. 1100 mm.

	2 Einstellplätze	3 Einstellplätze	4 Einstellplätze
Gesamtlänge	1400 mm	2100 mm	2800 mm
Art. Nr.:	4022.20	4022.30	4022.40
kg	41,0 ^B	53,5 ^B	66,0 ^C

Fahrradanlehnständer

bestehend aus drei Anlehnbügel, aus Stahlrohr Ø 48 mm verschweißt auf Flacheisen 100 x 8 mm, 1800 mm lang, mit Bohrungen zum Aufdübeln.

Gesamtbreite ca. 700 mm
Bügelabstand ca. 600 mm
Höhe ca. 700 mm

	kg	Art.-Nr.
feuerverzinkt	38,5 ^B	422.30



Fahrradständer als Reihenanlage mit Schienensystem für Anlehnbügel zum Aufschrauben

Höhe: 800 mm
Radabstand: 700 mm
feuerverzinkt



Gesamtlänge

2 Einstellplätze
1400 mm

3 Einstellplätze
2100 mm

4 Einstellplätze
2800 mm



Anlehnbügel aus
Stahlrohr \varnothing 48 mm
Breite: 800 mm

Art. Nr.:	423.20	423.30	423.40
kg	22,5 ^B	34,0 ^B	45,0 ^C



Anlehnbügel aus
Stahlrohr 60 x 60mm
Breite: 800 mm

Art. Nr.:	424.20	424.30	424.40
kg	26,5 ^B	40,0 ^B	53,5 ^C



Anlehnbügel aus
Flachstahl 50 x 12 mm
Breite: 800mm

Art. Nr.:	425.20	425.30	425.40
kg	32,5 ^B	49,0 ^B	65,0 ^C



Rundbügel aus
Stahlrohr \varnothing 48 mm
Breite: 460 mm

Art. Nr.:	426.20	426.30	426.40
kg	20,5 ^B	30,5 ^B	40,5 ^C

Mit diesem Anlehnbügel schaffen Sie einen außergewöhnlichen Mehrnutzen für Ihre Kunden. Sie bieten eine praktische Sicherung des Fahrrads an einen Fahrradanhlehbügel und die E-Bikes können während des Aufenthalts bei Ihnen, mit dem eigenen Lagegerät geladen werden.



E-Bike - Anlehnbügel

Anlehnbügel aus feuerverzinkten und pulverbeschichtetem Stahlvierkantrrohr inklusive IP 54 Ausgangssteckdose 230V mit Schutzdeckel.

3er Reihenanlage

Fahrradständer als Reihenanlage mit Schienensystem für Anlehnbügel aus Stahlrohr (60 x 60 mm) zum Aufschrauben, Höhe: 800 mm, Breite: 800 mm, Radabstand: 700 mm, feuerverzinkt und schwarz beschichtet



	kg	Art.-Nr.
ohne verschließbare Ladeboxen:	40,0 <small>B</small>	424.30BE
mit 3 verschließbaren Ladeboxen:	40,0 <small>B</small>	424.30BEL



Optionales Highlight:

mit praktisch verschließbarer Ladebox für alle gängigen E-Bike Ladegeräte einfach mit dem für das Fahrrad benötigte Kettenschloss, Spiralkabelschloss, etc. zu verschließen; blau beschichtet

E-Bike - Anlehnbügel

Anlehnbügel aus feuerverzinkten und pulverbeschichtetem Stahlvierkantrohr inklusive IP 54 Ausgangssteckdose 230V mit Schutzdeckel.



Einzelbügel

E-Bike - Anlehnbügel mit Ladestation inklusive IP 54 Ausgangssteckdose 230V, mit Schutzdeckel, mit verschließbarer Ladebox, als Einzelbügel aus Vierkantrohr 100x100mm / 60x60mm
 Breite: 800mm
 Gesamthöhe: 800 mm,
 mit Bodenplatten zum Aufdübeln, feuerverzinkt und schwarz beschichtet



	kg	Art.-Nr.
ohne verschließbare Ladebox:	15,5 <small>B</small>	454.080PBE
mit verschließbarer Ladebox:	15,5 <small>B</small>	454.080PBEL



Passendes Zubehör zu diesem Produkt:

Steckdosenschloss

Art.-Nr.
4545

- Schutz vor Energiediebstahl
- Mit zwei Schlüsseln
- Leichte Montage



In vielen Farbvarianten erhältlich

Werbeträger und Kundenservice vereint!
Statten Sie Ihren exklusiven Fahrradständer mit
Ihren Werbeaufklebern auf der freien
Werbefläche aus, oder bestellen Sie
ein individuelles Werbeschild



Mobiler Fahrradständer mit Werbeschild

optional mit E-Bike Ladestation mit schwenkbaren
Haltevorrichtungen zum standfesten Sichern der
Fahrräder, mit Transportrollen,
Reifenbreiten 6 x bis 55 mm, 3 x bis 45 mm,
verzinkt, beschichtet in RAL 9005



kg **Art.-Nr.**

32,0 ^B	420.80B
40,0 ^B	420.80BE
2,0 ^A	4W.80

Model Basis ohne Steckdosen
Model E mit 3 x Steckdosen IP54, 2 x Halter für E-Bikeladegerät
Werbeschild 1230 x 254 mm individuell nach Ihrer druckfähigen
Vorgabedatei bedruckt

Mobiler Scooterständer mit Werbeschild

optional mit Scooter Ladestation
6 Einstellplätze galvanisch verzinkt,
beschichtet in RAL 9005



kg **Art.-Nr.**

32,0 ^B	420.90B
40,0 ^B	420.90BE
2,0 ^A	4W.80

Model Basis ohne Steckdosen
Model E mit 3 x Steckdosen IP54, 2 x Halter für Scooterladegerät
Werbeschild 1230 x 254 mm individuell nach Ihrer druckfähigen
Vorgabedatei bedruckt

Stylisch, universell einsetzbar
Dieser Fahrradständer kann als Anlehnbügel
oder als Fahrradparker für Radeinstellung
genutzt werden

Fahrradständer

aus Vierkantrohr 80 x 80 mm
Höhe: 800 mm



Einzelparker, zum Aufdübeln
mit Bodenplatte 150 x 150 mm

mit seitlichen Rohrbügel aus Rundrohr Ø 48 mm

	kg	Art.-Nr.
feuerverzinkt	11,5 ^A	40880
feuerverzinkt und schwarz matt beschichtet	11,5 ^A	40880B



Einzelparker, zum Aufdübeln

mit Bodenplatte 150 x 150 mm
mit seitlichen Rohrbügel aus Vierkantrohr 40 x 40 mm

	kg	Art.-Nr.
feuerverzinkt	11,5 ^A	40881
feuerverzinkt und schwarz matt beschichtet	11,5 ^A	40881B



Fahrradständer

aus Vierkantrohr 80 x 20 x 2 mm
Höhe: 800 mm
Breite: 95 mm

Einzelparker, zum Aufdübeln
mit Bodenplatte 150 x 150 mm

	kg	Art.-Nr.
feuerverzinkt	7,0 ^A	458.95P
beschichtet in DB 703	7,0 ^A	458.95PB



Absperpfosten

Parkplatzsperrern

Stilpoller

Edelstahl

Sperrlemente

Schranken

Freiraumsusstattung

Werkchutz



Anlehnbügelparker

bequemer, sicherer
Fahrradeinstellplatz



Anlehnbügelparker zum Einbetonieren Stahlrohr Ø 42 mm, feuerverzinkt

Bügelöffnung ca. 170 mm
Gesamtbreite ca. 250 mm
Gesamtlänge ca. 1600 mm
Gesamthöhe 800 mm

kg Art.-Nr.

9,0 ^B 422.01

Fahrradanlehnbügel

Stahlrohr Ø 48 mm
Gesamtbreite ca. 1400 mm
Höhe Überflur ca. 850 mm



zum Einbetonieren

feuerverzinkt
feuerverzinkt und beschichtet DB 703

kg Art.-Nr.

9,0 ^B 422.50

9,0 ^B 422.50B

zum Aufdübeln, mit Bodenplatte

Ø 150 mm und drei Bohrungen Ø 14 mm

feuerverzinkt
feuerverzinkt und beschichtet DB 703

8,0 ^B 422.51

8,0 ^B 422.51B



Bequemes Einparken von Fahrrädern.
Diebstahlsicheres Abschließen, einfaches
Aufstellen, hohe Standsicherheit

Fahrradanlehnbügel

Stahlrohr \varnothing 60 x 2,5 mm
mit Querrohren \varnothing 42 x 2,5 mm
Gesamtbreite 800 mm
Gesamthöhe 1300 mm



mit Flachkopf, zum Einbetonieren

	kg	Art.-Nr.
feuerverzinkt	12,8 ^B	422.60
feuerverzinkt und beschichtet DB 703	12,8 ^B	422.60B

mit Kugelkopf, zum Einbetonieren

feuerverzinkt	13,2 ^B	422.61
feuerverzinkt und beschichtet DB 703	13,2 ^B	422.61B

Anlehnbügel, zum Einbetonieren

beidseitig zu benutzen
senkrechte Stahlrohre \varnothing 60 mm
Rohrrahmen \varnothing 48 mm mit Distanzflacheisen
komplett verschweißt
Gesamtlänge ca. 1425 mm
Höhe Überflur ca. 900 mm

feuerverzinkt	19,1 ^B	422.10
---------------	-------------------	--------

Optional mit Bodenplatten zum Aufdübeln

Bodenplatten 100 x 150 mm
(Die Gesamthöhe ändert sich auf 800 mm)

Art.-Nr. mit P erweitern.

Anlehnbügel aus Stahlrohr

zum Einbetonieren,
feuerverzinkt und optional
pulverbeschichtet in DB 703
Gesamthöhe ca. 1200 mm



**Rechteckrohr 80 x 20 mm
ohne Querholm**

Gesamtbreite	kg	feuerverzinkt	feuerverzinkt und beschichtet DB 703
		Art.-Nr.	Art.-Nr.
450 mm	8,5 ^A	458.045	458.045B
750 mm	9,5 ^B	458.075	458.075B
1000 mm	10,0 ^B	458.100	458.100B



mit Querholm

450 mm	10,0 ^A	459.045	459.045B
750 mm	11,5 ^B	459.075	459.075B
1000 mm	13,0 ^B	459.100	459.100B



mit Querholm (kleiner Abstand)

450 mm	10,0 ^A	459.145	459.145B
750 mm	11,5 ^B	459.175	459.175B
1000 mm	13,0 ^B	459.110	459.110B

Anlehnbügel aus Stahlrohr

zum Einbetonieren,
feuerverzinkt oder optional
pulverbeschichtet in DB 703
Gesamthöhe ca. 1200 mm



Rechteckrohr 60 x 60 mm ohne Querholm

Gesamtbreite

450 mm
750 mm
1000 mm

kg

10,0 ^A
11,0 ^B
11,5 ^B

feuerverzinkt

Art.-Nr.

454.045
454.075
454.100

feuerverzinkt und
beschichtet DB 703
Art.-Nr.

454.045B
454.075B
454.100B



mit Querholm

450 mm
750 mm
1000 mm

11,0 ^A
13,0 ^B
15,0 ^B

455.045
455.075
455.100

455.045B
455.075B
455.100B



Rechteckrohr 60 x 40 mm ohne Querholm

450 mm
750 mm
1000 mm

10,0 ^A
11,5 ^B
12,5 ^B

456.045
456.075
456.100

456.045B
456.075B
456.100B



mit Querholm

450 mm
750 mm
1000 mm

12,0 ^A
14,0 ^B
16,0 ^B

457.045
457.075
457.100

457.045B
457.075B
457.100B

Optional mit Bodenplatten zum Aufdübeln

Bodenplatten 100 x 150 mm
(Die Gesamthöhe ändert sich auf 800 mm)

Art.-Nr. mit P erweitern.

Anlehnbügel aus Flachstahl

zum Einbetonieren,
feuerverzinkt und optional
pulverbeschichtet in DB 703
Gesamthöhe ca. 1200 mm



**Flachstahl 50 x 12 mm
ohne Querholm**

Gesamtbreite	kg	Art.-Nr.	Art.-Nr.
450 mm	13,0 ^A	450.045	450.045B
750 mm	14,5 ^B	450.075	450.075B
1000 mm	16,0 ^B	450.100	450.100B

feuerverzinkt

feuerverzinkt und
beschichtet DB 703



mit Querholm

450 mm	15,0 ^A	451.045	451.045B
750 mm	18,0 ^B	451.075	451.075B
1000 mm	20,5 ^B	451.100	451.100B



**Flachstahl 80 x 12 mm
ohne Querholm**

450 mm	21,0 ^A	452.045	452.045B
750 mm	23,5 ^B	452.075	452.075B
1000 mm	25,5 ^B	452.100	452.100B



mit Querholm

450 mm	24,5 ^A	453.045	453.045B
750 mm	29,0 ^B	453.075	453.075B
1000 mm	33,0 ^B	453.100	453.100B

Anlehnbügel aus Flachstahl

in gebogener Ausführung zum Einbetonieren, feuerverzinkt oder optional pulverbeschichtet in DB 703 Gesamthöhe ca. 1200 mm



Flachstahl 50 x 12 mm ohne Querholm

Gesamtbreite

kg

feuerverzinkt

feuerverzinkt und beschichtet DB 703

750 mm
1000 mm

14,5 B
16,0 B

Art.-Nr.

4050.075
4050.100

Art.-Nr.
4050.075B
4050.100B



mit Querholm

750 mm
1000 mm

18,0 B
20,5 B

4051.075
4051.100

4051.075B
4051.100B



Flachstahl 80 x 12 mm ohne Querholm

750 mm
1000 mm

23,0 B
25,0 B

4052.075
4052.100

4052.075B
4052.100B



mit Querholm

750 mm
1000 mm

29,0 B
33,0 B

4053.075
4053.100

4053.075B
4053.100B

Optional mit Bodenplatten zum Aufdübeln

Bodenplatten 100 x 150 mm
(Die Gesamthöhe ändert sich auf 800 mm)

Art.-Nr. mit P erweitern.

Anlehnbügel aus Flachstahl

zum Einbetonieren, feuerverzinkt und optional pulverbeschichtet in DB 703 Gesamthöhe ca. 1200 mm

mit Unterzug aus Flachstahl 30 x 5 mm



Flachstahl 80 x 12 mm



ohne Querholm, zum Einbetonieren		feuerverzinkt	feuerverzinkt und beschichtet DB 703
Gesamtbreite	kg	Art.-Nr.	Art.-Nr.
450 mm	21,0 ^A	4152.045	4152.045B
750 mm	23,5 ^B	4152.075	4152.075B
1000 mm	25,5 ^B	4152.100	4152.100B

Anlehn- und Absperrbügel

Stahlrohr Ø 48 x 2,5 mm, auf Gehrung geschweißt



ohne Querholm, zum Einbetonieren		feuerverzinkt	feuerverzinkt und beschichtet DB 703
Gesamtbreite	kg	Art.-Nr.	Art.-Nr.
500 mm	8,0 ^A	447.09	447.09B
700 mm	8,5 ^B	447.11	447.11B
1000 mm	9,5 ^B	447.12	447.12B
1200 mm	10,0 ^B	447.13	447.13B



mit Querholm, zum Einbetonieren		feuerverzinkt	feuerverzinkt und beschichtet DB 703
Gesamtbreite	kg	Art.-Nr.	Art.-Nr.
500 mm	9,0 ^A	447.19	447.19B
700 mm	10,0 ^B	447.21	447.21B
1000 mm	13,0 ^B	447.22	447.22B
1200 mm	14,0 ^B	447.23	447.23B

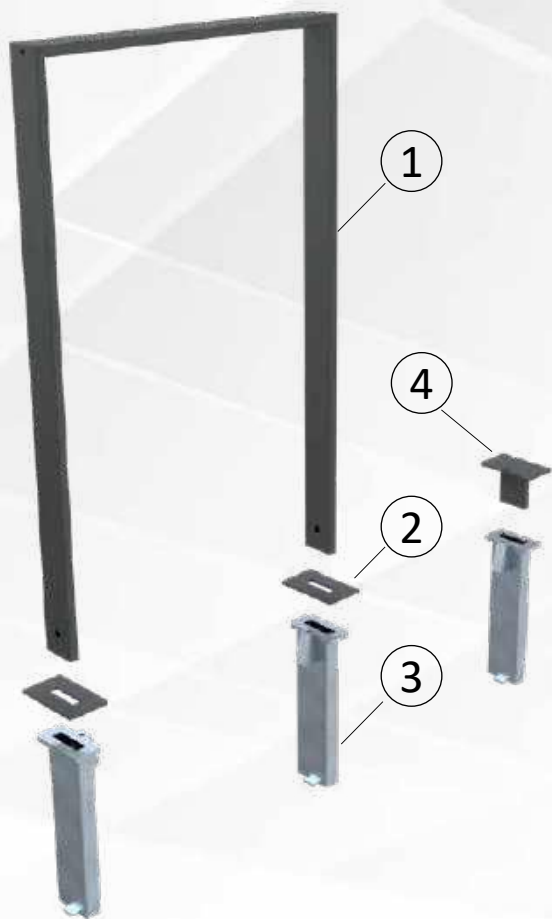

Anlehnbügel herausnehmbar

1. Fahrradanhängerbügel
Serien 450/452/458
2. Bodenrosette
3. Bodenhülse mit Klemmung
4. Abdeckkappe



Bodenhülse mit Feststellvorrichtung für Vierkantröhre

für Flachstahlanlehnbügel und Vierkantanlehnbügel
Gesamtlänge: ca. 400 mm, feuerverzinkt



für 50x12 mm / 50x10 mm Vierkantröhre
für 80x12 mm / 80x10 mm Vierkantröhre
für 80x20 mm Vierkantröhre

kg

feuerverzinkt

Art.-Nr.

3,4 ^A	450.41
3,4 ^A	452.41
3,4 ^A	458.41

Rosetten



für 50x12 mm / 50x10 mm Vierkantröhre
für 80x12 mm / 80x10 mm Vierkantröhre
für 80x20 mm Vierkantröhre

kg

feuerverzinkt

Art.-Nr.

0,7 ^A	450R
0,7 ^A	452R
0,7 ^A	458R

feuerverzinkt und
beschichtet DB 703
Art.-Nr.

450RB
452RB
458RB

Abdeckkappen



für 50x12 mm / 50x10 mm Vierkantröhre
für 80x12 mm / 80x10 mm Vierkantröhre
für 80x20 mm Vierkantröhre

kg

Art.-Nr.

1,2 ^A	450.20
1,2 ^A	452.20
1,2 ^A	458.20

Art.-Nr.

450.20B
452.20B
458.20B

Absperrpfosten

Parkplatzsperrn

Stilpoller

Edelstahl

Sperrlemente

Schranken

Freiraumsusstattung

Werkchutz

Pollerleuchten

Mit Pollerleuchten lassen sich Plätze und Wege klar definieren. Passend zu unserem großen Absperrpfosten - Sortiment ist diese robuste Pollerleuchte aus Stahlrohr die optimale Ergänzung, um in der Umgebung Highlights zu setzen.

Pollerleuchte
Stahlrohr Ø 152mm, Gesamthöhe 1000 mm, feuerverzinkt, pulverbeschichtet

Befestigung: zum Aufdübeln
Spannung: 230V AC 50Hz, Leistung: 12W,
Lichtleistung: 1050 lm, Farbtemperatur: 4.000 K
Lichtfarbe: weiß
Abstrahlwinkel: 180°
Schutzklasse: IP54
Gewicht: ca. 16,0 kg



40156EBKS



40156EBMR



40156EBKD

Farbe:	Art.-Nr.	kg	Art.-Nr.	kg
	klar		satiniert	
schwarz strukturiert	40156EBKS	16,0 ^A	40156EBMS	16,0
rostoptik	40156EBKR	16,0 ^A	40156EBMR	16,0
anthrazit eisenglimmer DB703	40156EBKD	16,0 ^A	40156EBMD	16,0

Auf Anfrage:

Pollerleuchte inkl. Steckdoseneinsatz



Wäschetrockengerüste in verschiedenen Bauformen



Wäschetrockengerüst bestehend aus :

2 Standpfosten mit Erdanker, Gesamthöhe 2500 mm, Querrohr mit angeschweißten, gebogenen Haken, feuerverzinkt, Abstand ca. 500 mm, 2 T-Verbinder, 2-teilig mit Schraube M10, 2 Kunststoffkappen

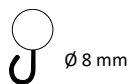

Wäschetrockengerüst Y-Form, aus Stahlrohr Ø 60 mm

Querrohr mit 8 Rundstiften Ø 10 x 40 mm
Gesamtbreite 1500 mm
Gesamthöhe 2500 mm
mit Erdanker, feuerverzinkt

kg	Art.-Nr.
18,5 ^c	419.400

Wäschetrockengerüst T-Form, aus Stahlrohr Ø 60 mm

Querrohr mit 8 Rundstiften Ø 10 x 40 mm
Gesamtbreite 1500 mm
T-Verbinder, 2-teilig mit Schraube M10
Standpfosten 2500 mm
mit Erdanker, feuerverzinkt

kg	Art.-Nr.
14,0 ^c	419.450

	kg	Stahlrohr Ø 48 mm Art.-Nr.	Stahlrohr Ø 60 mm Art.-Nr.
Querrohr 2500 mm			
5 Haken einseitig	23,5 ^c	419.4425	419.4625
ohne Haken	22,0 ^c	419.4525	419.4725
Querrohr 3000 mm			
6 Haken einseitig	26,0 ^c	419.4430	419.4630
ohne Haken	23,5 ^c	419.4530	419.4730
Querrohr 3500 mm			
7 Haken einseitig	27,5 ^c	419.4435	419.4635
ohne Haken	25,0 ^c	419.4535	419.4735
Querrohr 4000 mm			
8 Haken einseitig	29,0 ^d	419.4440	419.4640
ohne Haken	26,5 ^d	419.4540	419.4740

Aufpreis für zusätzliche Haken

je Haken gebogen, Stück	Art.-Nr.
	419.460 ^A

Abfallbehälter zur Wand- oder Pfostenbefestigung



Abfallbehälter Nierenform

Draht, Höhe ca. 430 mm, Inhalt ca. 27 L, \emptyset ca. 210 x 400 mm, komplett mit Befestigungsschiene und Vierkantschlüssel
Art.-Nr. 4037

feuerverzinkt
montiert mit Standpfosten \emptyset 60 x 1300 mm

kg	Art.-Nr.
3,2 ^A	4027
8,2 ^A	4127



Abfallbehälter oval

Inhalt ca. 45 L, kpl. mit Schiene und Schlüssel, Höhe ca. 600 mm, Tiefe 260 mm, Breite 410 mm, Entleerung durch verschließbare Bodenklappe, Aufkleber „Saubermännchen“ optional

feuerverzinkt
montiert mit Standpfosten \emptyset 60 x 1300 mm

8,5 ^A	4029
13,5 ^A	4129

feuerverzinkt und beschichtet RAL 6005
montiert mit Standpfosten \emptyset 60 x 1300 mm

8,5 ^A	4029B
13,5 ^A	4129B



Abfallbehälter ca. 35 L

mit Schiene und Schlüssel, Höhe 450 mm, \emptyset 320 mm

feuerverzinkt
montiert mit Standpfosten \emptyset 60 x 1300 mm

6,0 ^A	4030
9,5 ^A	4130

feuerverzinkt und beschichtet DB 703
montiert mit Standpfosten \emptyset 60 x 1300 mm

6,0 ^A	4030B
9,5 ^A	4130B



Abfallbehälter ca. 40 L mit Ascher

inkl. Schiene und Schlüssel, Höhe ca. 530 mm, \emptyset 340 mm, zwei seitliche Einwurföffnungen.
Entleerung durch verschließbare Bodenklappe

feuerverzinkt
montiert mit Standpfosten \emptyset 60 mm x 1300 mm

9,0 ^A	4024
15,0 ^A	4124

feuerverzinkt und beschichtet DB 703
montiert mit Standpfosten \emptyset 60 mm x 1300 mm

9,0 ^A	4024B
15,0 ^A	4124B



Stand-Abfallbehälter ca. 50 L

mit Deckscheibe, \emptyset 360 mm, Höhe 500 mm, mit Befestigungspfosten 60 x 60 x 1500 mm und Dreikantschlüssel (ohne Einsatzbehälter)

feuerverzinkt, ohne Einsatzbehälter
feuerverzinkt, mit Einsatzbehälter

18,0 ^B	4034
21,2 ^B	4234

feuerverzinkt und beschichtet DB 703, ohne Einsatzbehälter
feuerverzinkt und beschichtet DB 703, mit Einsatzbehälter

18,0 ^B	4034B
21,2 ^B	4234B

Einsatzbehälter

für Art.-Nr. 4034, \emptyset 330 mm, Höhe 440 mm

feuerverzinkt

3,2 ^A	4034E
------------------	-------

Abfallbehälter zur Wand- oder Pfostenbefestigung



Rechteck-Abfallbehälter mit Dach

ungelocht, Inhalt ca. 40 L, kpl. mit Schiene und Schlüssel, Behälterabmessungen 440 x 310 x 310 mm

feuerverzinkt
montiert mit Standpfosten Ø 60 x 1300 mm

kg	Art.-Nr.
15,0 ^A	4036
18,0 ^A	4136

feuerverzinkt und beschichtet RAL 6005
montiert mit Standpfosten Ø 60 x 1300 mm

15,0 ^A	4036B
18,0 ^A	4136B



Rechteck-Abfallbehälter mit Dach

ungelocht, Inhalt ca. 40 L, inkl. Ascher, kpl. mit Schiene und Schlüssel, Behälterabmessungen 440 x 310 x 310 mm

feuerverzinkt
montiert mit Standpfosten Ø 60 x 1300 mm

13,5 ^A	4035
18,0 ^A	4135

feuerverzinkt und beschichtet RAL 6005
montiert mit Standpfosten Ø 60 x 1300 mm

13,5 ^A	4035B
18,5 ^A	4135B



Rundascher zur Wand- und Pfostenbefestigung

mit Schiene, Schlüssel und Aufkleber, Inhalt ca. 4 L, Ø 200 mm, Höhe 135 mm

feuerverzinkt mit gelochtem Boden für den Wasserablauf
montiert mit Standpfosten Ø 60 x 1300 mm

3,0 ^A	4066
8,0 ^A	4166

feuerverzinkt und beschichtet DB 703
montiert mit Standpfosten Ø 60 x 1300 mm

3,0 ^A	4066B
8,0 ^A	4166B



Rundascher mit Dach, zur Wand- und Pfostenbefestigung

mit Schiene, Schlüssel und Aufkleber, Inhalt ca. 4 L, Ø 200 mm, Höhe 290 mm

feuerverzinkt mit gelochtem Boden für den Wasserablauf
montiert mit Standpfosten Ø 60 x 1300 mm

4,5 ^A	4067
9,5 ^A	4167

feuerverzinkt und beschichtet DB 703
montiert mit Standpfosten Ø 60 x 1300 mm

4,5 ^A	4067B
9,5 ^A	4167B



Vierkantschlüssel 6 mm

für Abfallbehälter Typ 4027

0,2 ^A	4037
------------------	------



Steck-Dreikantschlüssel 8 mm

0,2 ^A	4038
------------------	------



Dreikantschlüssel 8 mm

0,1 ^A	4039
------------------	------



Aufkleber „Saubermännchen“, schwarz

Klarsicht / schwarz

4021

Aufkleber „Saubermännchen“, weiss

Klarsicht / weiss

4022

Universal-Befestigungsschellenband (1 VE=2 Stück)

pro Behälter werden 2 Stück benötigt, verzinkt

4023

Absperripfosten

Parkplatzsperrren

Stilpoller

Edelstahl

Sperrrelemente

Schranken

Freiraumsusstattung

Werkchutz

Pflanzbehälter

für die innerstädtische Auflockerung,
vor Gebäuden, auf Parkplätzen oder auf dem
Bürgersteig.

Pflanzbehälter

Rundrohre Ø 60 mm senkrecht
Stahlrohr 30 x 30 mm waagrecht
mit seitlichen Stahlblechen und Bodenblech
feuerverzinkt und beschichtet DB 703

Außenmaß: 640 x 640 mm
Innenmaß: 520 x 520 mm
Tiefenmaß: 500 mm (Behälter)
Höhe: mit Kugelkopf 680 mm
mit Flachkopf 600 mm



	kg	Art.-Nr.
mit Kugelkopf	55,0 ^B	4025.10B
mit Flachkopf	55,0 ^B	4025.20B

Pflanzbehälter

Rundrohre Ø 76 mm senkrecht
mit seitlichen Stahlblechen und Bodenblech
feuerverzinkt und beschichtet DB 703

Außenmaß: 880 x 880 mm
Innenmaß: 700 x 700 mm
Tiefenmaß: 500 mm (Behälter)
Höhe: mit Kugelkopf 680 mm



kg	Art.-Nr.
67,0 ^B	4025.70PB



Werkschutz

Sperrpfosten
Kettenständer / Zubehör
Sperrbügel
Schutzgeländer
Anfahrtschutz
Warn- und Schutzprofile



Absperrpfosten

Parkplatzsperrren

Stijlpoller

Edelstahl

Sperrelemente

Schranken

Freiraumsusstattung

Werkschutz

Absperrpfosten

Stahlrohr Ø 60 mm, Ø 76 mm
mit aufgeschweißter Stahlkappe
900 mm Überflur
feuerverzinkt und gelb beschichtet
mit schwarzen Streifen

ortsfest, zum Einbetonieren

mit Erdanker

feuerverzinkt und gelb beschichtet
mit drei schwarzen Streifen

Durchmesser in mm

kg

Art.-Nr.



Ø 60

4,9 ^A

460BG



Ø 76

7,0 ^A

476BG



ortsfest, für Dübelbefestigung

mit Bodenplatte 100 x 150 mm
Gesamtlänge: 900 mm

feuerverzinkt und gelb beschichtet
mit drei schwarzen Streifen

Durchmesser in mm

kg

Art.-Nr.

Befestigungsschraubensatz Typ 1

Art.-Nr.



Ø 60

4,0 ^A

460PBG



Ø 76

5,1 ^A

476PBG



Absperrpfosten

Stahlrohr \varnothing 89 mm, 70 x 70 mm
mit aufgeschweißter Stahlkappe
900 mm Überflur,
feuerverzinkt und gelb beschichtet
mit schwarzen Streifen

ortsfest, zum Einbetonieren

mit Erdanker

feuerverzinkt und gelb beschichtet
mit drei schwarzen Streifen

Durchmesser in mm

kg

Art.-Nr.



\varnothing 89

8,8 ^A

489BG



70 x 70

7,2 ^A

470BG



ortsfest, für Dübelbefestigung

mit Bodenplatte 100 x 150 mm
Gesamtlänge: 900 mm

feuerverzinkt und gelb beschichtet
mit drei schwarzen Streifen

Durchmesser in mm

kg

Art.-Nr.



\varnothing 89

6,7 ^A

489PBG



70 x 70

5,6 ^A

470PBG

Befestigungsschraubensatz Typ 1

Art.-Nr.

470.71



Diese Pfosten sind auch in weiß / rot lieferbar
siehe Rubrik Absperrpfosten ab Seite 12

Andere Farbgebung möglich
siehe Farbauswahl Seite 7



Absperrpfosten

Parkplatzsperrn

Stilpoller

Edelstahl

Sperrrelemente

Schranken

Freiraumsusstattung

Werkchutz

Absperrpfosten

Stahlrohr \varnothing 76, \varnothing 89, 70 x 70 mm mit aufgeschweißter Stahlkappe, ca. 1000 mm Überflur feuerverzinkt und gelb beschichtet mit schwarzen Streifen



Anfahrssicher – Neigbar!



ortsfest, allseitig neigbar
mit Bodenplatte 220 x 220 mm
zum Aufdübeln, ohne Abdeckkappe

feuerverzinkt und gelb beschichtet
mit drei schwarzen Streifen

Abdeckkappe \varnothing 200 mm
für Absperrpfosten neigbar



Befestigungsschraubensatz Typ 2



Durchmesser in mm	\varnothing 76	\varnothing 89	70 x 70 mm
-------------------	------------------	------------------	------------

kg	8,9 A	10,2 A	9,5 A
----	-------	--------	-------

Art.-Nr.	476NPBG	489NPBG	470NPBG
----------	---------	---------	---------

Art.-Nr.	477.10BG
----------	----------

Art.-Nr.	470.72
----------	--------

Absperrpfosten

Stahlrohr \varnothing 76, \varnothing 89, 70 x 70 mm
mit aufgeschweißter Stahlkappe,
ca. 1000 mm Überflur
feuerverzinkt und gelb beschichtet
mit schwarzen Streifen



Abnehmbar!



476APBG



470APBG

lösbar, abnehmbar, für Dübelbefestigung

mit Einschubplatte 150 x 180 mm
Verriegelung mit einer Innensechskantschraube

feuerverzinkt und gelb beschichtet
mit drei schwarzen Streifen

Befestigungsschraubensatz Typ 1



Durchmesser in mm \varnothing 76 \varnothing 89 70 x 70 mm

kg 6,8 ^A 8,0 ^A 7,2 ^A

Art.-Nr. 476APBG 489APBG 470APBG

Art.-Nr. 470.71

Absperrpfosten

Parkplatzsperrn

Stilpoller

Edelstahl

Sperrlemente

Schranken

Freiraumsusstattung

Werkchutz



40151BG

Stahlrohpoller Ø 152 x 3,2 mm
mit aufgeschweißter Stahlkappe

ortsfest, zum Einbetonieren

	Gesamtlänge in mm	1200	1500	2000
feuerverzinkt	kg	13,3 ^A	16,5 ^B	21,9 ^B
	Art.-Nr.	40150	40151	40152
feuerverzinkt und gelb beschichtet mit drei schwarzen Streifen	Art.-Nr.	40150BG	40151BG	40152BG

Abnehmbare Pollerdeckel zum Befüllen der Poller mit Beton



Stahlkappe zum Anschrauben
anstatt der aufgeschweißten Stahlkappe

Art.-Nr. mit L erweitern



Stahlkappe mit Betonanker
anstatt der aufgeschweißten Stahlkappe

Art.-Nr. mit A erweitern



40153BG

Stahlrohpoller Ø 152 x 3,2 mm
mit aufgeschweißter Stahlkappe

zum Aufdübeln, mit Bodenplatte 220 x 220 mm

	Gesamtlänge in mm	1000
feuerverzinkt	kg	13,9 ^A
	Art.-Nr.	40153
feuerverzinkt und gelb beschichtet mit drei schwarzen Streifen	Art.-Nr.	40153BG



Diese Pfosten sind auch in weiß / rot lieferbar
siehe Rubrik Absperrpfosten ab Seite 24

Andere Farbgebung möglich
siehe Farbauswahl Seite 7





40151HBG

Stahlrohrpoller Ø 152 x 3,2 mm

mit aufgeschweißter Stahlkappe,
inkl. Bodenhülse Art.-Nr. 40151.10
ca. 500 mm Unterflur

feuerverzinkt

feuerverzinkt und gelb beschichtet
mit drei schwarzen Streifen

herausnehmbar, ohne Verschluss

Gesamtlänge in mm	1500	2000
kg	26,0 ^B	32,0 ^B
Art.-Nr.	40151H	40152H
Art.-Nr.	40151HBG	40152HBG



40151FBG

Stahlrohrpoller Ø 152 x 3,2 mm

mit aufgeschweißter Stahlkappe,
Höhe Überflur 1000 mm
inkl. Bodenhülse Art.-Nr. 470.10
ca. 500 mm Unterflur

feuerverzinkt

feuerverzinkt und gelb beschichtet
mit drei schwarzen Streifen

herausnehmbar, mit Dreikantverschluss

kg	20,1 ^B
Art.-Nr.	40151F
Art.-Nr.	40151FBG



40153NPBG

**Elastischer
Stahlrohrpoller Ø 152 x 3,2 mm**

mit aufgeschweißter Stahlkappe

feuerverzinkt

feuerverzinkt und gelb beschichtet
mit drei schwarzen Streifen

zum Aufdübeln, mit Bodenplatte 360 x 360 mm

Gesamtlänge in mm	1000
kg	23,0 ^A
Art.-Nr.	40153NP
Art.-Nr.	40153NPBG



Passendes Befestigungsmaterial zu diesem Produkt:
Befestigungsschraubensatz Typ 2

Art.-Nr.
470.72

Weiteres Zubehör ab Seite 49

Absperripfosten

Parkplatzsperrren

Stilpoller

Edelstahl

Sperrelemente

Schranken

Freiraumsusstattung

Werksschutz

Diese schweren Poller sind als Anfahrtschutz einsetzbar, insbesondere vor Einfahrten, Hallen, Tankstellen usw. Ebenso um Dachüberstände zu sichern oder als Leitpoller vor Rampen, Toren etc.



40191BG



40193BG

Stahlrohrpoller Ø 193 x 3,6 mm mit aufgeschweißter Stahlkappe

ortsfest, zum Einbetonieren

feuerverzinkt

feuerverzinkt und gelb beschichtet
mit drei schwarzen Streifen

Gesamtlänge in mm	1200	1500	2000
kg	20,9 ^A	26,0 ^B	34,4 ^B
Art.-Nr.	40190	40191	40192
Art.-Nr.	40190BG	40191BG	40192BG

Abnehmbare Pollerdeckel zum Befüllen der Poller mit Beton



Stahlkappe zum Anschrauben
anstatt der aufgeschweißten Stahlkappe

Art.-Nr. mit L erweitern



Stahlkappe mit Betonanker
anstatt der aufgeschweißten Stahlkappe

Art.-Nr. mit A erweitern

Stahlrohrpoller Ø 193 x 3,6 mm mit aufgeschweißter Stahlkappe

zum Aufdübeln, mit Bodenplatte 360 x 360 mm

feuerverzinkt

feuerverzinkt und gelb beschichtet
mit drei schwarzen Streifen

Gesamtlänge in mm	1000
kg	23,6 ^A
Art.-Nr.	40193
Art.-Nr.	40193BG



Passendes Befestigungsmaterial zu diesem Produkt:
Befestigungsschraubensatz Typ 2

Art.-Nr.
470.72

Weiteres Zubehör ab Seite 49

Stahlrohrpoller herausnehmbar

für vorübergehendes Entfernen



40191HBG

Stahlrohrpoller Ø 193 x 3,6 mm

mit aufgeschweißter Stahlkappe,
inkl. Bodenhülse Art.-Nr. 40191.10
ca. 500 mm Unterflur



feuerverzinkt

feuerverzinkt und gelb beschichtet
mit drei schwarzen Streifen

herausnehmbar, ohne Verschluss

Gesamtlänge in mm 1500 2000

kg 38,0 ^B 50,0 ^B

Art.-Nr. 40191H 40192H

Art.-Nr. 40191HBG 40192HBG

Stahlrohrpoller Ø 193 x 3,6 mm

mit aufgeschweißter Stahlkappe,
Höhe Überflur 1000 mm
inkl. Bodenhülse Art.-Nr. 470.10
ca. 500 mm Unterflur



40191FBG

feuerverzinkt

feuerverzinkt und gelb beschichtet
mit drei schwarzen Streifen

herausnehmbar mit Dreikantverschluss

kg 27,6 ^B

Art.-Nr. 40191F

Art.-Nr. 40191FBG



Diese Pfosten sind auch in weiß / rot lieferbar
siehe Rubrik Absperrpfosten ab Seite 26

Andere Farbgebung möglich
siehe Farbauswahl Seite 7



Absperpfosten

Parkplatzsperrn

Stilpoller

Edelstahl

Sperrlemente

Schranken

Freiraumsstattung

Werkchutz



40271

Stahlrohrpoller Ø 273 x 5,0 mm
mit aufgeschweißter Stahlkappe

ortsfest, zum Einbetonieren

	Gesamtlänge in mm	1500	2000
	kg	51,1 ^B	67,6 ^B
feuerverzinkt	Art.-Nr.	40271	40272
feuerverzinkt und gelb beschichtet mit drei schwarzen Streifen	Art.-Nr.	40271BG	40272BG

Abnehmbare Pollerdeckel zum Befüllen der Poller mit Beton



Stahlkappe mit Betonanker
anstatt der aufgeschweißten Stahlkappe

Art.-Nr. mit **A** erweitern



40273BG

Stahlrohrpoller Ø 273 x 5,0 mm
mit aufgeschweißter Stahlkappe

zum Aufdübeln, mit Bodenplatte 360 x 360 mm

	Gesamtlänge in mm	1500
	kg	58,9 ^B
feuerverzinkt	Art.-Nr.	40273
feuerverzinkt und gelb beschichtet mit drei schwarzen Streifen	Art.-Nr.	40273BG



Passendes Befestigungsmaterial zu diesem Produkt:
Befestigungsschraubensatz Typ 2

Art.-Nr.
470.72

Weiteres Zubehör ab Seite 49

Diese schweren Poller sind als Anfahrerschutz einsetzbar, insbesondere vor Einfahrten, Hallen, Tankstellen usw. Ebenso um Dachüberstände zu sichern oder als Leitpoller vor Rampen, Toren etc.



40321BG

Stahlrohrpoller Ø 323 x 5 mm mit aufgeschweißter Stahlkappe

ortsfest, zum Einbetonieren

	Gesamtlänge in mm	1500	2000	2400
feuerverzinkt	kg	60,0 ^B	80,5 ^B	96,0 ^B
	Art.-Nr.	40321	40322	40324
feuerverzinkt und gelb beschichtet mit drei schwarzen Streifen	Art.-Nr.	40321BG	40322BG	40324BG

Abnehmbare Pollerdeckel zum Befüllen der Poller mit Beton



Stahlkappe mit Betonanker
anstatt der aufgeschweißten Stahlkappe

Art.-Nr. mit **A** erweitern



Diese Pfosten sind auch in weiß / rot lieferbar
siehe Rubrik Absperrpfosten Seite 29

Andere Farbgebung möglich
siehe Farbauswahl Seite 7





Stahlrohropoller Ø 152 x 3,2 mm
mit aufgeschweißter Stahlkappe

ortsfest, zum Aufdübeln

Gesamtlänge in mm	1000	1500
kg	30,0 ^A	35,3 ^B
Art.-Nr.	401530N	401535N

feuerverzinkt

feuerverzinkt und gelb beschichtet
mit drei schwarzen Leuchtstreifen

Art.-Nr. 401530NBG 401535NBG



401530NBG

Dient dem Schutz im Lager
und minimiert Anfahrtschäden
des Hallenbodens und
am Fahrzeug



Dieser neigbare Stahlrohropoller
ist für hohe Anfahrbelastungen
geeignet und stellt sich bei
Entlastung automatisch in die
Ausgangsposition zurück



Diese Pfosten sind auch in weiß / rot lieferbar
siehe Rubrik Absperrposten Seite 30

Andere Farbgebung möglich
siehe Farbauswahl Seite 7





LKW Einfahrhilfe, abgewinkelt

aus Ø152,4 mm Rundrohr,
Gesamtlänge: ca. 3000 mm,
zum Aufdübeln

	kg	Art.-Nr.
feuerverzinkt		
linke Seite	49,0 [◻]	40157L
rechte Seite	49,0 [◻]	40157R
feuerverzinkt und weiß beschichtet mit rot reflektierenden Streifen		
linke Seite	49,0 [◻]	40157LB
rechte Seite	49,0 [◻]	40157RB
feuerverzinkt und gelb beschichtet mit schwarzen Streifen		
linke Seite	49,0 [◻]	40157LBG
rechte Seite	49,0 [◻]	40157RBG

LKW Einfahrhilfe, gerade

auch als Verlängerungselement nutzbar
aus Ø152,4mm Rundrohr,
Gesamtlänge: ca. 3600mm,
zum Aufdübeln

	kg	Art.-Nr.
feuerverzinkt	54,0 [◻]	40157G
feuerverzinkt und weiß beschichtet mit rot reflektierenden Streifen	54,0 [◻]	40157GB
feuerverzinkt und gelb beschichtet mit schwarzen Streifen	54,0 [◻]	40157GBG



Absperrpfosten



Absperrkette aus Stahl, geschweißt

Drahtstärke 6 mm, Pack.- Einheit 10 m

feuerverzinkt
verzinkt und gelb / schwarz beschichtet

kg/m	Art.-Nr.
0,6 ^A	430.66
0,6 ^A	430.67B

Parkplatzsperrn



Absperrkette aus Stahl, ungeschweißt

Drahtstärke 7 mm, Pack.- Einheit 10 m

feuerverzinkt
verzinkt und gelb / schwarz beschichtet

kg/m	Art.-Nr.
0,9 ^A	430.10
0,9 ^A	430.20B

Stilpoller



S-Haken

verzinkt
verzinkt und gelb beschichtet
verzinkt und schwarz beschichtet

430.11
430.11BG
430.11BS

Edelstahl



Verbindungsglied

verzinkt
verzinkt und gelb beschichtet
verzinkt und schwarz beschichtet

430.09
430.09BG
430.09BS

Sperrlemente



Schäkel

verzinkt
verzinkt und gelb beschichtet
verzinkt und schwarz beschichtet

430.12
430.12BG
430.12BS

Schranken



Absperrkette aus Kunststoff

Pack.- Einheit 25 m

6 mm, gelb / schwarz
8 mm, gelb / schwarz

kg/VPE	Art.-Nr.
2,0 ^A	430.06
2,5 ^A	430.30

Freiraumsstattung



Verbindungsglied aus Kunststoff

gelb, 6 mm
schwarz, 6 mm
gelb, 8 mm
schwarz, 8 mm

430.07G
430.07S
430.16G
430.16S

Werkenschutz



Hakenglied aus Kunststoff

gelb, 6 mm
schwarz, 6 mm
gelb, 8 mm
schwarz, 8 mm

430.08G
430.08S
430.17G
430.17S



Weitere Ketten und Zubehör siehe Seite 50-51

Transportabler Kettenständer zur vorübergehenden Absperrung, mit hoher Standfestigkeit bei wechselnder Aufstellung. Für außen und innen geeignet. Pfosten von Fußplatte leicht trennbar. Einfache Aufstellung und platzsparende Lagerung.



460KBS

Kettenständer, schwer

aus Ø 60 mm Stahlrohr mit aufgeschweißter Stahlkappe und Ösen zum Einhängen der Kette, Höhe ca. 900 mm
feuerverzinkt und gelb beschichtet mit drei schwarzen Streifen,
Fußplatte aus Recycling
400 x 400 x 100 mm, schwarz, abnehmbar

kg Art.-Nr.

15,0 ^A 460KBS



4040KBS

Kettenständer aus Kunststoff

Leichter Kettenständer aus Kunststoff für schnelle Absperrungen inkl. Kunststofffuß dreieckig, Seitenlänge 300 mm, mit Beton gefüllt, Kunststoffrohr Ø 40 mm, Höhe: 900 mm, mit 4 in der Kappe integrierten Kettenaufnahmen

gelb / schwarz

3,0 ^A 4040KBS



4041KBS

Kettenständer aus Kunststoff

mit kundenseits befüllbarem Fuß Ø 300 mm, Kunststoffrohr Ø 40 mm, Höhe: 900 mm, mit 4 in der Kappe integrierten Kettenaufnahmen

gelb / schwarz

2,0 ^A 4041KBS



Für Innen- u. Außenbereich

Kettenständer-Set

Ausführung: 6 Kunststoffpfosten Ø 40 mm, mit 4 in der Kappe integrierten Kettenaufnahmen, 10 m Kunststoffkette, 10 Verbindungsgliedern

mit Beton gefülltem dreieckigen Fuß aus Kunststoff, Seitenlänge 300 mm
gelb / schwarz

20,0 ^A 4040KBSSET

mit befüllbarem runden Fuß aus Kunststoff, Ø 300 mm
gelb / schwarz

14,0 ^A 4041KBSSET



Auch in weiß / rot lieferbar; siehe Absperrpfosten/ Absperrketten Seite 45

Sicherheitsschutz für Gefahrenzonen
(Eingänge, Rampen, Abtrennungen, etc.)
feuerverzinkt, gelb pulverbeschichtet mit
schwarzen Warnstreifen



Schutzbügel mit Knieholm Stahlrundrohr \varnothing 48 x 2,5 mm



Gesamtbreite	Höhe Überflur	kg	zum Einbetonieren Art.-Nr.	zum Aufdübeln Art.-Nr.
1000 mm	1000 mm	12,5	448.32BG ^B	448.62BG ^B
1500 mm	1000 mm	15,5	448.33BG ^B	448.63BG ^B
2000 mm	1000 mm	18,5	448.34BG ^B	448.64BG ^B

Schutzbügel mit Knieholm Stahlrundrohr \varnothing 60 x 2,5 mm



1000 mm	1000 mm	15,5	465.32BG ^B	465.62BG ^B
1500 mm	1000 mm	19,5	465.33BG ^B	465.63BG ^B
2000 mm	1000 mm	23,0	465.34BG ^B	465.64BG ^B



Diese Sperrbügel sind auch in feuerverzinkt lieferbar
siehe Rubrik Sperrelemente ab Seite 104

Andere Farbgebung möglich
siehe Farbauswahl Seite 7



Sicherheitsschutz speziell für Rampen



Schutzbügel mit Knieholm

Stahlrundrohr Ø 48 x 2,5 mm

für Wandmontage mit zwei Rohrhülsen

Typ 443.15W zum Andübeln, herausnehmbar, ohne Verschluss



feuerverzinkt

Gesamtbreite	Höhe Überflur	kg	Art.-Nr.
700 mm	1000 mm	12,0	448.21W ^A
1000 mm	1000 mm	13,8	448.22W ^A
1200 mm	1000 mm	14,9	448.23W ^A



feuerverzinkt, gelb beschichtet mit schwarzen Warnstreifen

Gesamtbreite	Höhe Überflur	kg	Art.-Nr.
700 mm	1000 mm	12,0	448.21WBG ^A
1000 mm	1000 mm	13,8	448.22WBG ^A
1200 mm	1000 mm	14,9	448.23WBG ^A

Schutzbügel mit Knieholm

Stahlrundrohr Ø 60 x 2,5 mm

für Wandmontage mit zwei Rohrhülsen

Typ 460.15W zum Andübeln, herausnehmbar, ohne Verschluss



feuerverzinkt

Gesamtbreite	Höhe Überflur	kg	Art.-Nr.
700 mm	1000 mm	14,9	465.21W ^B
1000 mm	1000 mm	17,1	465.22W ^B
1200 mm	1000 mm	18,5	465.23W ^B



feuerverzinkt, gelb beschichtet mit schwarzen Warnstreifen

Gesamtbreite	Höhe Überflur	kg	Art.-Nr.
700 mm	1000 mm	14,9	465.21WBG ^B
1000 mm	1000 mm	17,1	465.22WBG ^B
1200 mm	1000 mm	18,5	465.23WBG ^B

Wirkungsvoller Schutz für den Innen- und Außenbereich, für Lager und Produktion. Arbeitsbereiche und Verkehrswege sichern, Maschinen, Säulen und Regale schützen.



Rammschutzbügel

Stahlrohr Ø 76 mm

feuerverzinkt, gelb beschichtet mit schwarzen Warnstreifen

zum Einbetonieren



Gesamtbreite	Höhe Überflur	kg	Art.-Nr.
400 mm	250 mm	6,5 B	477.01BG
750 mm	250 mm	8,0 B	477.02BG
1000 mm	250 mm	9,5 B	477.03BG
400 mm	650 mm	11,0 B	477.04BG
750 mm	650 mm	13,0 B	477.05BG
1000 mm	650 mm	14,0 B	477.06BG
400 mm	1150 mm	14,5 A	477.07BG
750 mm	1150 mm	16,0 B	477.08BG
1000 mm	1150 mm	17,5 B	477.09BG

zum Aufdübeln



400 mm	250 mm	4,0 A	477.01PBG
750 mm	250 mm	6,0 A	477.02PBG
1000 mm	250 mm	7,0 B	477.03PBG
400 mm	650 mm	8,0 B	477.04PBG
750 mm	650 mm	10,0 B	477.05PBG
1000 mm	650 mm	11,0 B	477.06PBG
400 mm	1150 mm	12,5 A	477.07PBG
750 mm	1150 mm	14,5 B	477.08PBG
1000 mm	1150 mm	15,5 B	477.09PBG



Auch in feuerverzinkt lieferbar
siehe Rubrik Sperrrelemente ab Seite 111

Andere Farbgebung möglich
siehe Farbauswahl Seite 7



Zum Schutz des Hallenbodens
(bei Stoß kein Herausreißen der Befestigung)

Rammschutzbügel elastisch, neigbar

Stahlrohr Ø 76 mm

Bügel mit Bodenplatten 220 x 220 mm,
feuerverzinkt und gelb beschichtet
mit schwarzen Warnstreifen



zum Aufdübeln

Gesamtbreite **Höhe Überflur**

400 mm	650 mm
750 mm	650 mm
1000 mm	650 mm

kg

Art.-Nr.

12,0 ^B	477.04NPBG
15,0 ^B	477.05NPBG
17,0 ^B	477.06NPBG

elastisch
neigbar

400 mm	1150 mm
750 mm	1150 mm
1000 mm	1150 mm

12,0 ^A	477.07NPBG
15,0 ^B	477.08NPBG
17,0 ^B	477.09NPBG

Für vorübergehende Öffnung / Sperrung von
Zugängen. Der Schutzbügel wird aus den
aufgedübelten Einschubplatten entnommen
und bei Bedarf wieder eingeschoben und mit
Innensechskantschrauben verriegelt



Rammschutzbügel abnehmbar

Stahlrohr Ø 76 mm

mit Bodenplatten 160 x 180 mm, feuerverzinkt und gelb
beschichtet mit schwarzen Warnstreifen



zum Aufdübeln



400 mm	650 mm
750 mm	650 mm
1000 mm	650 mm

12,0 ^B	477.04APBG
15,0 ^B	477.05APBG
17,0 ^B	477.06APBG

abnehmbar

400 mm	1150 mm
750 mm	1150 mm
1000 mm	1150 mm

12,0 ^A	477.07APBG
15,0 ^B	477.08APBG
17,0 ^B	477.09APBG

Rammschutzbügel 90°
gleichschenkelig
Stahlrohr Ø 76 mm
feuerverzinkt, gelb
beschichtet mit schwarzen
Warnstreifen



zum Einbetonieren



Gesamtbreite	Höhe Überflur	kg	Art.-Nr.
350 mm	650 mm	19,0 ^B	477.30BG
350 mm	1150 mm	25,0 ^A	477.31BG
600 mm	650 mm	22,0 ^B	477.60BG
600 mm	1150 mm	27,5 ^B	477.61BG

zum Aufdübeln

350 mm	650 mm	13,5 ^A	477.30PBG
350 mm	1150 mm	21,0 ^A	477.31PBG
600 mm	650 mm	16,0 ^B	477.60PBG
600 mm	1150 mm	24,0 ^B	477.61PBG

Rammschutzbügel

Doppelbügel
Stahlrohr Ø 76 mm
feuerverzinkt, gelb beschichtet
mit schwarzen Warnstreifen

zum Einbetonieren



Gesamtbreite	Gesamttiefe	Höhe Überflur	kg	Art.-Nr.
750 mm	450 mm	650 mm	28,5 ^B	477.68BG
750 mm	450 mm	1150 mm	36,0 ^B	477.69BG
1000 mm	450 mm	650 mm	30,0 ^B	477.70BG
1000 mm	450 mm	1150 mm	37,5 ^B	477.71BG

zum Aufdübeln



750 mm	450 mm	650 mm	21,0 ^B	477.68PBG
750 mm	450 mm	1150 mm	31,5 ^B	477.69PBG
1000 mm	450 mm	650 mm	22,0 ^B	477.70PBG
1000 mm	450 mm	1150 mm	32,5 ^B	477.71PBG

Rammschutzbügel 90°

einseitige vertiefte Ausführung

Stahlrohr Ø 76 mm

feuerverzinkt, gelb pulverbeschichtet mit schwarzen Warnstreifen



Gesamtbreite	Gesamttiefe	Höhe Überflur	kg	Art.-Nr.
zum Einbetonieren einseitig rechts				
600 mm	350 mm	650 mm	13,5 ^B	477.76BG
600 mm	350 mm	1150 mm	17,0 ^B	477.77BG
zum Aufdübeln einseitig rechts				
600 mm	350 mm	650 mm	10,0 ^B	477.76PBG
600 mm	350 mm	1150 mm	15,0 ^B	477.77PBG



zum Einbetonieren einseitig links				
600 mm	350 mm	650 mm	13,5 ^B	477.78BG
600 mm	350 mm	1150 mm	17,0 ^B	477.79BG
zum Aufdübeln einseitig links				
600 mm	350 mm	650 mm	10,0 ^B	477.78PBG
600 mm	350 mm	1150 mm	15,0 ^B	477.79PBG

Rammschutzbügel

doppelseitige vertiefte Ausführung

Stahlrohr Ø 76 mm

feuerverzinkt, gelb beschichtet mit schwarzen Warnstreifen



Gesamtbreite	Gesamttiefe	Höhe Überflur	kg	Art.-Nr.
zum Einbetonieren				
750 mm	450 mm	650 mm	17,0 ^B	477.72BG
1000 mm	450 mm	650 mm	18,0 ^B	477.73BG
750 mm	450 mm	1150 mm	20,0 ^B	477.74BG
1000 mm	450 mm	1150 mm	21,0 ^B	477.75BG



zum Aufdübeln				
750 mm	450 mm	650 mm	13,0 ^B	477.72PBG
1000 mm	450 mm	650 mm	14,0 ^B	477.73PBG
750 mm	450 mm	1150 mm	18,0 ^B	477.74PBG
1000 mm	450 mm	1150 mm	19,0 ^B	477.75PBG

Sicherheitsschutz für Säulen, Pfeiler, Masten etc.



Schutzbügel für Säulen

Stahlrohrkonstruktion aus zwei Rohrbügeln Ø 60 mm mit angeschweißten Querholmen Ø 48 mm zum Ineinanderstecken, zum Aufdübeln, mit Bodenplatten 100 x 150 mm, feuerverzinkt und gelb pulverbeschichtet mit schwarzen Warnstreifen

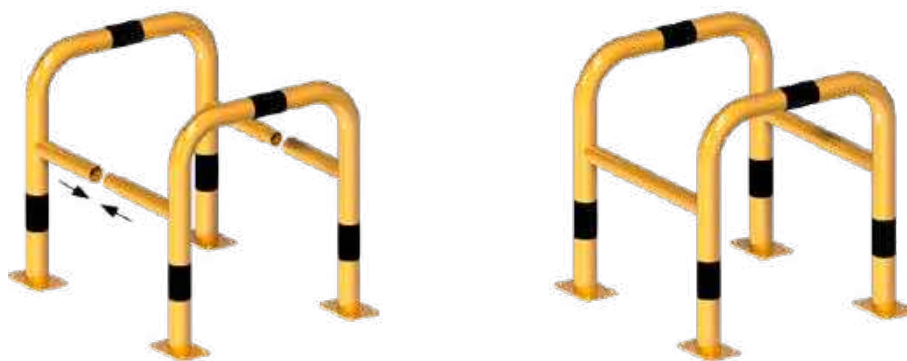

zum Aufdübeln

Gesamtbreite	Gesamttiefe	Höhe Überflur	kg	Art.-Nr.
600 mm	600 mm	650 mm	19,0 ^B	465.066PBG
800 mm	800 mm	800 mm	24,0 ^B	465.068PBG



Auch in feuerverzinkt und weiß / rot lieferbar
siehe Rubrik Sperrlemente ab Seite 110

Andere Farbgebung möglich
siehe Farbauswahl Seite 7



Schutzbügel mit Unterfahrerschutz

verhindert das Unterfahren mit Hubwagen und schützt vor Staplergabeln



Schutzbügel, Stahlrohr Ø 76 mm

zum Aufdübeln, mit Bodenplatten 100 x 150 mm, feuerverzinkt und gelb pulverbeschichtet mit schwarzen Warnstreifen

zum Aufdübeln

Gesamtbreite	Höhe Überflur	kg	Art.-Nr.
750 mm	650 mm	17,0 ^B	477.32BG
1000 mm	650 mm	21,0 ^B	477.33BG

Geländersystem zum universellem Einsatz, z.B. als innerbetriebliches Schutzgeländer zum Trennen von Fahrwegen oder zum Schützen von Schaltkästen, Verteilerschränken, Maschinen etc. Die Montage ist denkbar einfach: zusammenstecken, aufdübeln, fertig!

Schutzgeländer

Stahlrohr Ø 48 mm

variabel steckbar, zum Aufdübeln, Bodenplatte 100 x 150 mm, Höhe 1000 mm, feuerverzinkt, gelb pulverbeschichtet mit schwarzen Warnstreifen



	kg	Art.-Nr.
Endpfosten	5,0 ^A	448.80PBG
Mittelpfosten	7,0 ^A	448.81PBG
Eckpfosten	7,0 ^A	448.815PBG

Querholm

Stahlrohr Ø 48 mm

feuerverzinkt, gelb pulverbeschichtet mit schwarzen Warnstreifen



Rohrlänge	Rastermaß	kg	Art.-Nr.
500 mm	1000 mm	1,5 ^A	448.42BG
1000 mm	1500 mm	3,0 ^A	448.43BG
1500 mm	2000 mm	4,5 ^B	448.44BG



Auch in feuerverzinkt und weiß / rot lieferbar
siehe Rubrik Sperrelemente ab Seite 123

Andere Farbgebung möglich
siehe Farbauswahl Seite 7



Absperpfosten

Parkplatzsperrren

Stilpoller

Edelstahl

Sperrelemente

Schranken

Freiraumsusstattung

Werksschutz

Rammschutzgeländer als Sicherheitsgeländer für Arbeitswege vor Maschinen, Robotern, Regalen usw..
Das Geländersystem ist zum festen Aufdübeln oder zum Aufdübeln mit Bodenplatte, abnehmbar oder auch neigbar bis 30° lieferbar



Schutzgeländer zum Aufdübeln

Stahlrohr 70 x 70 mm mit Ober- und Knieholm Stahlrohr 60 x 40 mm, Höhe ca. 1000 mm, verschraubbar



Standpfosten zum Aufdübeln

Stahlrohr 70 x 70 mm
mit Bodenplatte 100 x 150 mm

feuerverzinkt und gelb beschichtet mit schwarzen Streifen
Art.-Nr.

	kg	Art.-Nr.
Endpfosten für Ober- und Knieholm	6,5 ^A	4270PBG
Mittelpfosten für Ober- und Knieholm	7,0 ^A	4271PBG
Eckpfosten für Ober- und Knieholm 90°	7,0 ^A	4273PBG

Querholm

Stahlrohr 60 x 40 mm,
feuerverzinkt, gelb beschichtet mit schwarzen Warnstreifen,
inkl. Befestigungsschrauben



Rohrlänge	kg	Art.-Nr.
800 mm	3,0 ^A	4208BG
1300 mm	5,0 ^A	4213BG
1800 mm	7,0 ^B	4218BG
2300 mm	8,5 ^B	4223BG

Torelement

zum Einlegen in die normalen Standpfosten, aus Stahlrohr 60 x 40 mm
inkl. Befestigungsmaterial

Elementgröße	kg	Art.-Nr.
1300 mm	16,0 ^A	4225BG



Die Querholme oder das Torelement werden einfach in die Aufnahmelaschen der Standpfosten eingelegt und mittels Schrauben fixiert.
(Ohne Verschraubung auch als temporäre Absicherung nutzbar).
Auch in weiß / rot lieferbar; siehe Sperrelemente, Seite 122

Schutzgeländersystem neigbar, elastisch. Stöße werden abgefangen und das Herausreißen aus dem Betonboden vermieden

Schutzgeländer zum Aufdübeln
elastisch, neigbar, mit Ober- und Knieholm

Standpfosten

Stahlrohr 70 x 70 mm, mit Bodenplatte 220 x 220 mm, feuerverzinkt, gelb beschichtet mit schwarzen Warnstreifen, Höhe Überflur 1000 mm



Absperrpfosten

Parkplatzsperrren

Stilipoller

Edelstahl

Sperrlemente

Schranken

Freiraumsusstattung

Werkerschutz



4270NPBG

4271NPBG

kg Art.-Nr.

Endpfosten für Ober- und Knieholm

9,5 A 4270NPBG

Mittelpfosten für Ober- und Knieholm

10,0 A 4271NPBG

Schutzgeländer zum Aufdübeln
abnehmbar für vorübergehende Öffnung
von Zugängen

Standpfosten

Stahlrohr 70 x 70 mm, mit Einschubplatte 150 x 180 mm, feuerverzinkt, gelb beschichtet mit schwarzen Warnstreifen, Höhe Überflur 1000 mm



4270APBG

4271APBG

4273APBG

kg Art.-Nr.

Endpfosten für Ober- und Knieholm

9,5 A 4270APBG

Mittelpfosten für Ober- und Knieholm

10,0 A 4271APBG

Eckpfosten für Ober- und Knieholm 90°

10,0 A 4273APBG



Querholm

aus Stahlrohr 60 x 40 mm, inkl. Befestigungsschrauben
siehe Seite 190



Steckgeländersystem zum Aufdübeln

Stahlrohr \varnothing 152,4 mm mit Ober- und Knieholm Stahlrohr \varnothing 48 mm, Höhe ca. 1000 mm.

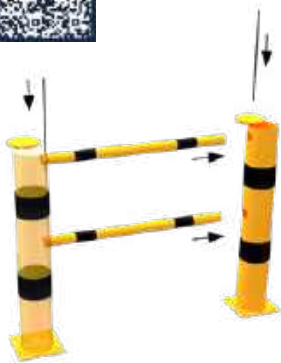

feuerverzinkt und gelb beschichtet mit schwarzen Streifen

	kg	Art.-Nr.
Endpfosten für Ober- und Knieholm	13,0 ^A	40158-0BG
Mittelpfosten für Ober- und Knieholm 180°	13,0 ^A	40158-180BG
Eckpfosten für Ober- und Knieholm 90°	13,0 ^A	40158-90BG
T-Pfosten 3 x 90°	13,0 ^A	40158-3X90BG

Eckpfosten für Ober- und Knieholm 60°	13,0 ^A	40158-60BG
---------------------------------------	-------------------	------------



Querholm

Stahlrohr \varnothing 48 mm, feuerverzinkt, gelb beschichtet mit schwarzen Warnstreifen, inkl. Befestigungsschrauben



Rohrlänge	kg	Art.-Nr.
400 mm für Achsabstand 500 mm	3,0 ^A	448.45BG
900 mm für Achsabstand 1000 mm	5,0 ^A	448.46BG
1400 mm für Achsabstand 1500 mm	7,0 ^A	448.47BG

Zur Sicherung von Stützrahmen für Regale. Der elastische Anfahrerschutz besitzt eine Neigbarkeit bis 15°. Somit werden Stöße von Staplern oder sonstigen Fahrzeugen abgefangen und die Dübelschraubverbindungen aus dem Beton im Hallenboden nicht herausgerissen oder beschädigt (Druck bis 400Nm)



Anfahrerschutzwinkel

gemäß BGR234
Für den individuellen Einsatz
(Lagereinrichtungen,
Regalstützen, etc.)



Stöße von Staplern werden abgefangen. Das Herausreißen von Ankerschrauben aus dem Hallenboden wird vermieden.



Anfahrerschutz, elastisch

Stahlblech 5 mm stark, gelb pulverbeschichtet mit schwarzen Streifen, zum Aufdübeln, Höhe 400 mm, Schenkellänge 160 mm, Neigungswinkel 15°

kg	Art.-Nr.
6,0 ^A	477.89BG



Anfahrerschutzwinkel

Stahlblech 5 mm stark, gelb pulverbeschichtet mit schwarzen Streifen (lose beigelegt), zum Aufdübeln, Schenkellänge 160 mm



Höhe 200 mm
Höhe 400 mm
Höhe 800 mm
Höhe 1200 mm

kg	Art.-Nr.
3,0 ^A	477.84B
5,5 ^A	477.85B
10,5 ^A	477.86B
15,5 ^A	477.87B



Anfahrerschutzwinkel

mit verstärkten Kanten aus Stahlblech 6 mm, gelb pulverbeschichtet mit aufgetragenen schwarzen Streifen, zum Aufdübeln, Schenkellänge 160 mm



Höhe 400 mm
Höhe 800 mm
Höhe 1200 mm

kg	Art.-Nr.
7,0 ^A	477.90B
14,0 ^A	477.96B
20,5 ^A	477.97B



Anfahrerschutz U-Profil mit verstärkten Kanten

aus Stahlblech 6 mm, gelb pulverbeschichtet mit aufgetragenen schwarzen Streifen, zum Aufdübeln, U-Profil 160 x 160 mm

kg	Art.-Nr.
10,0 ^A	477.91B



Passendes Befestigungsmaterial zu diesem Produkt:
Befestigungsschraubensatz Typ 1

Art.-Nr.
470.71

Absperripfosten

Sichert Einfahrten, Hallen mit eingeschränktem Höhenmaß, Unterführungen etc.

Parkplatzsperrren

Barriere

Aluminiumprofil
Höhe 100 mm, mit seitlichen Schutzkappen, gelb beschichtet mit schwarzen Streifen, inkl. 2 x 1 m Stahlkette verzinkt



Stilpoller



Edelstahl

	Länge	kg	Art.-Nr.
einseitige Markierungsfolie	2000 mm	3,5 ^B	4117.20BG
	3000 mm	5,0 ^C	4117.30BG
	4000 mm	6,0 ^D	4117.40BG
	5000 mm	7,0 ^D	4117.50BG
	6000 mm	8,5 ^D	4117.60BG

Sperrrelemente

beidseitige Markierungsfolie	2000 mm	3,5 ^B	4217.20BG
	3000 mm	5,0 ^C	4217.30BG
	4000 mm	6,0 ^D	4217.40BG
	5000 mm	7,0 ^D	4217.50BG
	6000 mm	8,5 ^D	4217.60BG

Schranken

Effektiver und gut sichtbarer Anfahrerschutz für Säulen, Torlaibungen, etc.

Kantenschutzwinkel

aus Aluminiumblech mit 4 Bohrungen Ø 8 mm zum Andübeln
Höhe 1000 mm
Winkelmaß 120 mm
gelb / schwarz



kg
Art.-Nr.

1,3 ^A
4317RBG

1,3 ^A
4317LBG

Freiraumsusstattung

Werkchutz



Diese Artikel sind auch in weiß / rot lieferbar; siehe Sperrrelemente Seite 120

Schrammbord

Stahlwinkel 100 x 150 x 10 mm, zum Aufdübeln
mit Gehrung 45°, gelb pulverbeschichtet, Anfahrerschutz für Gabelstapler, Hubwagen, etc.

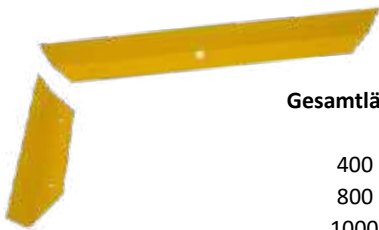

Gesamtlänge	Höhe	kg	Art.-Nr.
400 mm	150 mm	7,0 ^A	477.44BG
800 mm	150 mm	14,0 ^A	477.45BG
1000mm	150 mm	18,0 ^A	477.46BG
1200 mm	150 mm	22,0 ^A	477.47BG
1500 mm	150 mm	28,0 ^B	477.48BG

Sicherheitsgriffe

Stahlrohr Ø 48 mm,
für Öffnungen im Wand- und Treppenbereich

Bügel in U-Form

mit Halteplatten 100 x 150 mm
feuerverzinkt, gelb pulverbeschichtet mit schwarzen Warnstreifen



Höhe	Tiefe	kg	Art.-Nr.
1200 mm	250 mm	5,5 ^A	477.801BG
2000 mm	250 mm	8,0 ^B	477.802BG

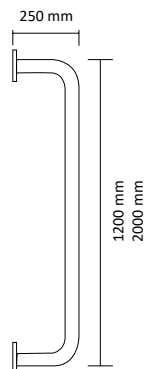

Die Artikel werden auftragsbezogen hergestellt.

Verkehrswege sichern.
Stoppt und schützt!

Rammschutz-Balken

Stahlrundrohr \varnothing 76 mm,
zum Aufdübeln
mit abgeschrägten Enden,
Bodenplatten 200 x 50 x 10 mm,
gelb pulverbeschichtet mit
schwarzen Streifen



Gesamtbreite	Höhe Überflur	kg	Art.-Nr.
400 mm	86 mm	3,5 ^A	477.40BG
800 mm	86 mm	5,0 ^B	477.41BG
1000 mm	86 mm	6,0 ^B	477.42BG
1200 mm	86 mm	7,0 ^B	477.43BG

Eck-Rammschutz-Balken

Stahlrundrohr \varnothing 76 mm,
zum Aufdübeln
Bodenplatten 200 x 50 x 10 mm,
gelb pulverbeschichtet mit
schwarzen Streifen



Gesamtbreite	Höhe Überflur	kg	Art.-Nr.
700 x 700 mm	86 mm	8,5 ^A	477.50BG

Rammschutz-Bügel

Stahlrundrohr \varnothing 60 mm, zum
Aufdübeln
Bodenplatten 100 x 150 mm,
gelb pulverbeschichtet mit
schwarzen Streifen



Gesamtbreite	Höhe Überflur	kg	Art.-Nr.
400 mm	115 mm	3,0 ^A	477.34BG
1000 mm	115 mm	5,0 ^B	477.35BG
1500 mm	115 mm	7,0 ^B	477.36BG
2000 mm	115 mm	9,0 ^B	477.37BG



Warn- und Schutzprofile

Profilkörper: recyclebarer Polyurethanschaum, FCKW - frei
Oberfläche: fest verschäumte, durch Konterdruck eingefärbte PU-Folie, kein außenliegender Farbauftrag
Kleber: Acrylatkleber Klebkraft 21 N/25 mm
Temperaturbeständigkeit: von -40°C bis +100°C für Innen und Außeneinsatz
Brandprüfung: DIN 4102 B2

Alle Profile werden mit stark haftendem Klebeband geliefert (Ausnahme Typ B).

Die flexiblen Warn- und Schutzprofile warnen durch ihre gelb / schwarze Warnmarkierung vor Gefahrenquellen an Kanten, Vorsprüngen und Hindernissen. Gleichzeitig absorbieren sie harte Stöße und vermeiden dadurch auch Stoßverletzungen und schützen vor Rammschäden.

Warn- und Schutzprofile gelb / schwarz – 1000 mm / 5000 mm

Artikel	Art.-Nr. 1000 mm	Art.-Nr. 5000 mm
Typ A	4110 A	4510 A
Typ B	4111 A	4511 A
Typ C	4112 A	4512 A
Typ D	4113 A	4513 A
Typ E	4115 A	4515 A
Typ F	4116 A	4516 A
Typ G	4119 A	4519 A
Typ H	4120 A	4520 A
Typ R30	4117 A	
Typ R50	4114 A	

Schutzecken für Warn- und Schutzprofile schwarz

Artikel	Art.-Nr.
Typ A zweidimensional	410810 A
Typ A dreidimensional	410811 A
Typ E zweidimensional	410812 A
Typ E dreidimensional	410813 A

Eckschutz Typ A

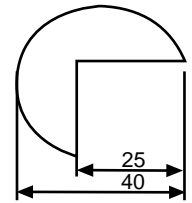

Kantenschutz Typ B

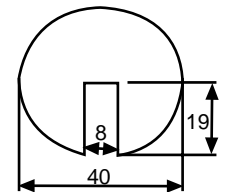

Flächenschutz Typ C

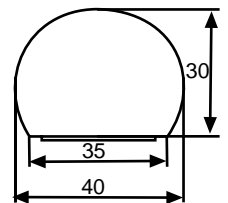

Flächenschutz Typ D

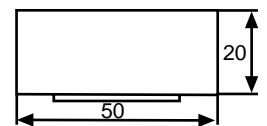

Eckschutz Typ E

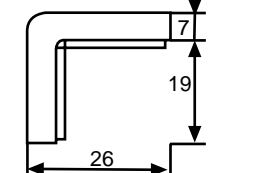

Flächenschutz Typ F



Kantenschutz Typ G

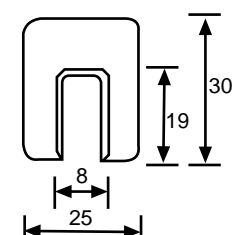

Eckschutz Typ H

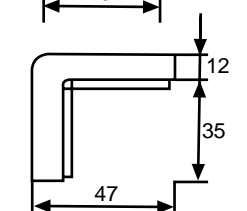

Rohrschutz Typ R30
Innenmaß 30 mm

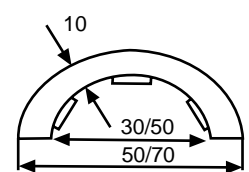

Um den maximalen Erfolg in der Vermarktung zu erzielen, ist eine gute Präsentation des Produkts entscheidend. Neben unseren Möglichkeiten in der Datenaufbereitung und -bereitstellung für Ihre Online- oder Katalogpräsentation, unterstützen wir Sie gerne dabei, auch ihre Verkaufsflächen bestmöglich zur Präsentation unserer Produkte zu nutzen.

Neben einer Auswahl an Musterständern und Präsentations-Sets, die wir zu Darstellung unserer Produkte einsetzen können, tauschen wir gerne Ideen zur individuellen Gestaltung Ihrer Verkaufsflächen aus und stehen Ihnen unterstützend zur Seite. Fordern Sie uns gerne mit Ihren kreativen Anforderungen!



Musterständer Typ 4706

bestehend aus:

1. Rammschutzpoller aus Stahlrohr \varnothing 76 mm
Typ 476PBG, ortsfest zum Aufdübeln

2. Absperrpfosten aus Stahlrohr 70 x 70 mm
Typ 470UZB, umlegbar, mit Profilzylinder

3. Absperrpfosten aus Stahlrohr 70 x 70 mm
Typ 470FUB, umlegbar, mit Dreikantverschluss

4. Stilpoller mit Zierkappe \varnothing 82 mm
Typ 482PB, ortsfest, zum Aufdübeln

5. Stilpoller mit Flachkopf \varnothing 76 mm
Typ 4071PB, ortsfest, zum Aufdübeln

6. Parkplatzsperre
Typ 4709UZB, umlegbar, mit Profilzylinderschloss für Dübelbefestigung

Verkaufsbox 4707

bestehend aus:

3 x Absperrpfosten aus Stahlrohr 70 x 70 mm
Typ 470FB, herausnehmbar, mit Dreikantverschluss

1 x Absperrpfosten aus Stahlrohr 70 x 70 mm
Typ 470FUHB, umlegbar, mit Dreikantverschluss

1 x Absperrpfosten aus Stahlrohr 70 x 70 mm
Typ 470UZHB, umlegbar, mit Profilzylinder

1 x Absperrpfosten aus Stahlrohr 70 x 70 mm
Typ 470B, ortsfest, zum Einbetonieren

3 x Absperrpfosten aus Stahlrohr \varnothing 60 mm
Typ 460B, ortsfest, zum Einbetonieren

3 x Absperrpfosten aus Stahlrohr \varnothing 60 mm
Typ 460B/2, ortsfest, zum Einbetonieren, mit 2 Ösen

1 x Parkplatzsperre
Typ 40771, umlegbar, mit Rundzylinderschloss





Erste Hilfe Kit

bestehend aus:

- 15 x Leitkegel, Höhe 320 mm
- 20 x Leitkegel, Höhe 500 mm
- 4 x Leitkegeladapter für alle Schake-Leitkegel
- 4 x BAST Bakenleuchte Powernox, Lichtaustritt einseitig, gelb
- 4 x Absperrgurt mit Adapteraufsatz für alle Leitkegeltypen
- 24 x Blockbatterie 6V / 7AH 4R25
- 20 x Absperrleinenhalter
- 50 x Schnurpfahl, Durchmesser 16 mm, Länge: 1000 mm
- 4 x Absperrband, doppelseitig bedruckt, in rot / weiß geblockt, 500 m Rolle
- 4 x Europalette
- 1 x Schake "EHK" Palettenhülle



Hoch/- Tiefbauständer

bestehend aus:

- 1 x Kopf für Schalungsstützen, verstärkte Ausführung Rohr \varnothing 39 mm
- 2 x Kopf für Schalungsstützen, mit Eckwinkeln
- 1 x Kopf für Schalungsstützen, mit Rohr \varnothing 26,9 mm
- 1 x Holzschalungsträger SCHAKE Typ H20
- 1 x Schalungsstütze feuerverzinkt, mit Außengewinde 1,70 m - 3,00 m
- 1 x Schalungsstütze lackiert, mit Innengewinde 1,87 m - 3,00 m
- 1 x Schalungsstütze feuerverzinkt, mit Außengewinde 1,70 m - 3,00 m
- 1 x Schalungsstütze lackiert, mit Innengewinde
- 1 x Dreifußständer verzinkt aus Vierkantrrohr
- 1 x Alu-Grabenbrücke 1,70 m lang, 1,00 m breit
- 1 x Kanalstrebe Perfekt 32 mm Gr.4
- 1 x Kanalstrebe Perfekt 60 mm Gr.2
- 1 x Kanalstrebe Perfekt 48 mm Gr.3
- 8 x Flügelmutter, 3 - armig
- 2 x Rollgewindestab \varnothing 15 mm, Außenmaß \varnothing 17 mm
Kernmaß 15 mm x 1900 mm

Am Point of sale haben Sie die Möglichkeit Ihren Kunden besonders umfassend anzusprechen, nutzen Sie diese Gelegenheit durch eine gute Produktpräsentation und haben Sie dabei die folgenden Vorteile des POS immer im Hinterkopf:

- **Fühlen nicht nur informieren**

Ihre Kunden können das Produkt anfassen und sich einen echten Eindruck von Qualität, Größenverhältnissen und Materialbeschaffenheit machen. Ein Eindruck, den keine digitale Darstellung gleichermaßen leisten kann

- **Erleben und erinnern**

Durch den direkten physischen Kontakt zum Produkt verbindet der Kunde ein echtes Erlebnis mit dem Produkt und speichert dieses zusätzlich auch emotional ab. Sie bleiben nachhaltig in Erinnerung bei Ihrem Kunden

- **Sich abheben und gesehen werden**

Durch das physische Zeigen des Produkts heben Sie ein Produkt aus der Masse hervor und richten das besondere Augenmerk des Kunden darauf. Die Aufmerksamkeit des Kunden wird genau auf das gelenkt, was Sie zeigen möchten

- **Wohlfühlen und wiederkommen**

Durch gute Produktpräsentationen mit echten Produkten entsteht eine besondere Atmosphäre in Ihrem Verkaufsbereich. Sorgen Sie dafür, dass der Kunde sich wohlfühlt, die Zeit bei der Begutachtung Ihrer Ausstellungsstücke genießt und gerne wiederkommt

Abdeckkappe	43, 52-53, 161, 170	Edelstahlfahrradanlehnbügel	100
Abfallbehälter	164-165	Edelstahlpfosten 70 x 70 mm	92
Abfalleimer	164-165	Edelstahlpfosten Ø 60- 102 mm	93-95
Absperrbarriere	111-115, 124-130, 133-136, 139-140, 184-187, 196	Edelstahlpoller Ø 154 mm / Ø 204 mm	96
Absperrbügel Cortenstahl	102	Edelstahlrohrbügel Ø 48 mm	100
Absperrbügel Edelstahl	98-100	Einsatzbehälter	164
Absperrbügel Flachstahl	158-160	Einzelparker	143
Absperrbügel Rechteckrohr	156-157	Elastischer Stahlrohrpoller	173
Absperrbügel Stahl Ø 48 - 76 mm	104-113, 182-188	Fahrrad-/ Scooterständer	152
Absperrgeländer	189-192	Fahrradanlehnbügel- Einzelparker	143
Absperrketten	50-51, 180	Fahrradanlehnbügel- Reihenanlagen	144-149
Absperrkettenständer	45, 181	Fahrradanlehnbügel aus Cortenstahl	102
Absperrpfosten aus Kunststoff	45-47, 181	Fahrradanlehnbügel, Stahlrohr Ø 48 mm	154
Absperrpfosten aus Stahlrohr 100 x 100 mm	43	Fahrradanlehnbügel, Stahlrohr Ø 60 x 2,5 mm	155
Absperrpfosten aus Stahlrohr 70 x 70 mm	32-42	Feuerwehrleitpfosten	16
Absperrpfosten aus Stahlrohr Ø 102 - 108 mm	22-23	Feuerwehrpfosten	32-42
Absperrpfosten aus Stahlrohr Ø 42- 89 mm	11-21, 169-171	Fixierungsmaterial	49, 136-139, 168-169, 170-171
Absperrschranke	132-140	Flachstahlbügel	158-159
Abweisebügel Cortenstahl	102	Flexipfosten	46-48
Abweisebügel Edelstahl	98-100	Folie für Absperrpfosten	6
Abweisebügel Rechteckrohr	156-157	Gatterschranke	132
Abweisebügel Stahl Ø 48- 76 mm	104-113, 108-110, 182-188	Geländer	87, 122-123, 130, 189-192
Aluminium Eck-/ Knie-/ Kreuzstück	126	Gitter	124, 126-129,
Aluminium Schranke	134	Graugusschlüssel	38, 55-56
Aluminiumpoller	85, 126	Hakenglied aus Kunststoff	51, 180
Alu-Stilpfosten	86-87	Halterung für Hinweisschild	119
Anfahrerschutz	193, 195	Halterung für Parkplatzbeschilderung	66
Anfahrschwelle	67	Handschranke	114, 132, 138-140
Anlehn- und Absperrbügel	148-151, 160	Handschranke mit Gasdruckfeder und Auflagestütze	138
Anlehnbügel aus Flachstahl	158-160	Handschranke mit Gasdruckfeder und Pendelstütze	114, 139
Anlehnbügel Cortenstahl	102	Höhenbegrenzer	116-121, 194
Anlehnbügel Edelstahl	98-100	Hülse	20, 44, 52, 55, 136, 138
Anlehnbügel Rechteckrohr	156-157	Kantenschutz	193, 194, 120, 195, 197
Anlehnbügel Stahl Ø 48- 76 mm	104-113, 108-110, 182-188	Karabinerhaken	50
Aschenbecher	165	Kettenglieder	50-51, 180
Aufkleber „Saubermännchen“	147,165	Kettenständer	45, 181
Baum und Säulenschutz	109-110, 188	KICKBACK Poller	48
Baumschutzbügel	109-110, 188	Knieholm	87
Befestigungsmaterial	49, 136-138, 168-171	Kunststoffpfosten-Set	45, 181
Befestigungssatz	136-139, 168-171	Kunststoff Absperrpfosten	46-47
Beschilderung für Parkplätze	66	Kunststoffkette	50-51, 180
Blindstopfen	55	Kunststoffkettenständer	45, 181
Blumenbehälter	166	Kunststoffpfosten	45-48, 181
Bodenhülse für Pfosten	20, 44, 52, 55, 136, 138, 161	Leitschwelle	67, 179
Bügel aus Flachstahl	158-160	Leuchtpoller	162
Bügel Cortenstahl	102	Markierungspfosten	46-47
Bügel Edelstahl	98-100	Mobile Handschranke	121
Bügel Rechteckrohr	156-157	Mülleimer	164-165
Bügel Stahl Ø 48-76 mm	104-113, 182-188	Ortsfeste Wegesperre	114-115
Cortenstahlpoller	101	Öse für Absperrpfosten	47
Drahtzugverstärkung	136-139	Park- und Leitschwelle	67
Drehbare Gatterschranke	132	Parkpfosten	61
Drehbare Wegesperre	112, 125, 133, 140	Parkplatzbeschilderung	66-67
Dreikantschlüssel	38, 55, 41, 56, 63, 165	Parkplatzbügel	58-63
Dübelsatz	49, 136-139, 169-171	Parkplatzmarkierung	66-67
Durchfahrsperrre	116-120, 132-139	Parkplatzschilderpfosten	66-67
Durchgangs- und Parkplatzsperre	58-59	Parkplatzsperre	56-63, 65-67
E-Bike- Anlehnbügel	150-151	Parkschwelle	67
Eckschutzprofil	120, 193-197	Parplatzkennzeichnung	66-67
Edelstahl Pflegespray	93	Pflanzbehälter	166
Edelstahlbügel	98-100	Pfosten 70 x 70 / 100 x 100 mm	32-43

Pfosten Ø 102 - 323 mm	22-23, 172-177	Sicherheitsgriffe	195
Pfosten Ø 42 - 89 mm	11-21, 169-171	Sicherheitsspannschlüssel	41, 56, 63, 165
Pfostenkette	50-51, 180	Spannungsverstärkung	136-139
Poller 70 x 70 / 100 x 100 mm	32-43	Sperrbügel aus Flachstahl	158-160
Poller aus Recycling-Kunststoff	68	Sperrbügel Cortenstahl	102
Poller Ø 102 - 323 mm	22-23, 172-177	Sperrbügel Edelstahl	98-100
Poller Ø 42- 89 mm	11-21, 169-171	Sperrbügel Rechteckrohr	156-157
Pollerkette	50-51, 180	Sperrbügel Stahl Ø 48 - 76 mm	104-113, 182-188
Pollerleuchten	162	Sperrpfosten 70 x 70 mm / 100 x 100 mm	32-43
Prallschutz	120, 194, 197	Sperrpfosten Ø 102-323 mm	22-23, 172-177
Profilzylinderschloss	136-139	Sperrpfosten Ø 42-89 mm	11-21, 169-171
Querholm	122-123, 189-192	Sperrschutz	87, 126-129
Rabattengeländer	130	Stadtzaun	127-129
Radständer	148-151, 160	Stahlbügel aus Flachstahl	158-160
Radstopp	67	Stahlbügel Ø 48- 76 mm	104-113, 182-188
Rammschutzbügel aus Flachstahl	158-160	Stahlbügel Rechteckrohr	156-157
Rammschutzbügel Cortenstahl	102	Stahlkette	50, 180
Rammschutzbügel Edelstahl	98-100	Stahlpoller 70 x 70 mm / 100 x 100 mm	32-43
Rammschutzbügel Rechteckrohr	156-157	Stahlpoller Ø 102 - 323 mm	22-23, 172-177
Rammschutzbügel Stahl Ø 48 - 76 mm	104-113, 182-188	Stahlpoller Ø 42- 89 mm	11-21, 169-171
Rammschutzpoller 70 x 70 mm / 100 x 100 mm	32-43	Standarddreikantschlüssel	56
Rammschutzpoller Ø 102 - 323 mm	22-23, 172-177	Standascher	165
Rammschutzpoller Ø 42 - 89 mm	11-21, 169-171	Standpfosten	124-127, 190
Rechteck-Abfallbehälter	165	Steck-Dreikantschlüssel	56, 165
Rechteckrohrbügel	157	Steckgeländersystem	192
Recyclingpfosten	68	Steckschlüssel	38, 55-56, 165
Reihenanlage	144-148	Sticker	147, 165
Reihenparker	144-148	Stilpoller 70 x 70 - 100 x 100 mm aus Stahlrohr	89
Reinigungs- und Pflegespray	93	Stilpoller aus Cortenstahlrohr	101
Rohrbügel Rechteckrohr	156-157	Stilpoller aus Stahlrohr Ø 82- 193 mm	77-84
Rohrbügel Rechteckrohr	156-157	Trockengerüst	163
Rohrbügel Stahl Ø 48 - 76 mm	104-113, 182-188	Überfahrssicherer Poller	48
Rundascher	165	Universalbügel	109-111
Rundbügel aus Stahlrohr Ø 48 X 2,5 mm	66, 108	Universalschlüssel	41, 55-56, 63, 165
Rundstahlbügel Ø 48- 76 mm	104-113, 182-188	Verbindungselemente	50-51, 180
Säulenschutz	193	Verkehrleitsystem	132
Schäkel	50, 180	Verkehrsschutzsystem	127-129
Scharnier für Stil-Schutzgeländer	87	Verzinkte Hülse	20, 44, 55, 136, 138
Schildereinschlagstab	66-67	Vierkantpfosten 100 x 100 mm	43
Schlüssel	55	Vierkantpfosten 70 x 70 mm	32-42
Schnurzugverstärkung	136-139	Vierkantschlüssel	56, 165
Schrammbord	195	Voll-Versenkbarer Pfosten	97
Schranke	132-139	Warn- und Schutzprofile	120, 194, 197
Schranke mit Auflagestütze	136	Wäscheständer	163
Schraubensatz	49, 136-139, 168-171	Wäschetrockengerüst	163
Schutzbügel aus Flachstahl	158-160	Wegeschranke mit Gegengewicht und Auflagestütze	136
Schutzbügel Cortenstahl	102	Wegeschranke mit Gegengewicht und Pendelstütze	137
Schutzbügel Edelstahl	98-100	Wegesperre	112-115
Schutzbügel Rechteckrohr	156-157	Zaun	124-129
Schutzbügel Stahl Ø 48 - 76 mm	104-113, 182-188	Zigarettenbecher	165
Schutzdecken	197		
Schutzpoller 70 x 70 mm / 100 x 100 mm	32-43		
Schutzpoller Ø 102 - 323 mm	22-23, 172-177		
Schutzpoller Ø 42 - 89mm	11-21, 169-171		
Schutzprofile	120, 194, 197		
Schutzzaungitter	124-126		
Schwenkbare Wegesperre	113		
Scooterparker	142		
Seilzugverstärkung	136-139		
Selbstaufrichtender Pfosten	46-47		
S-Haken	50, 180		

Produkthaftung:

Die Haftung gemäß Produkthaftungsgesetz entfällt bei Nichtanwendung von Originalteilen. Alle Artikel werden ohne Dekoration geliefert. Geringfügige Farbabweichungen beim Druck sind aufgrund der Materialbeschaffenheit der einzelnen Artikel möglich.

Bei den abgebildeten Artikeln handelt es sich um Referenzmuster.

Ihre Anforderungen aus dem Alltagsgeschäft

Sie haben eine neue Idee und benötigen Hilfe bei der Umsetzung ?

Sie haben schon genaue Vorstellungen Ihres Produktes und benötigen Unterstützung ?



Wir konstruieren für Sie die optimale Produktlösung



Wir fertigen für Sie in unserem leistungsstarken Maschinenpark



Eine Übersicht von Produktlösungen die wir individuell für Sie fertigen

Fahrradanlehnbügel

als Werbeträger gemäß Ihren Angaben individuell gestaltet und produziert



Poller

mit Sollbruchstelle



Stilpoller

in Ihrem selbst entworfenen Design



Schilderrahmen

für den gewerblichen oder kommunalen Bereich, abgestimmt auf Ihre Anforderung

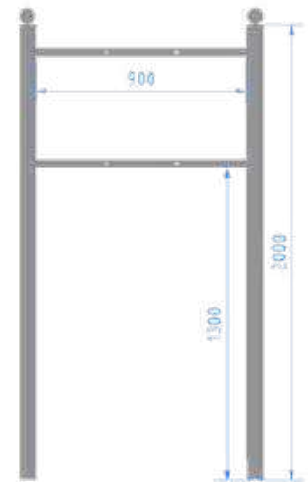

und begleiten Ihr Vorhaben bis zum fertigen Produkt



schutzzaun24.at

... sofort eine Lösung auf Lager!



SafetyFence Solutions GmbH
Lübbecker Straße 16
32257 Bünde | Germany



T+ 0800 112510
(kostenfrei)



sales@schutzzaun24.at
www.schutzzaun24.at

